

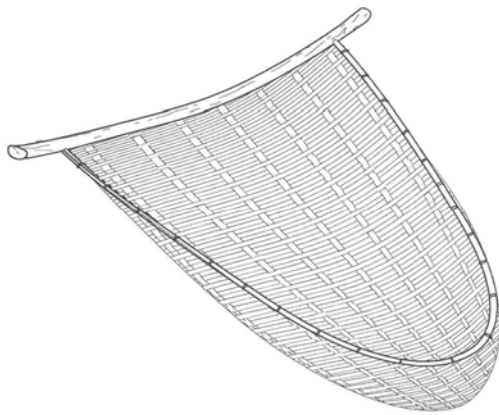

មាត់ដោយដៃ/Chap Doy Dai (Capture by Hand)



ឈ្មោងដៃ/ឈ្មោងដៃក្បាល/ Chhnieng Dai / Chhnieng Chunchchoat

(Wedge-shaped Scoop Basket)

អង្គការអភិវឌ្ឍន៍កសិកម្មកម្ពុជា ទំព័រទី ១ នៃ ៦៥

ឯកសារសម្រាប់ប្រើប្រាស់

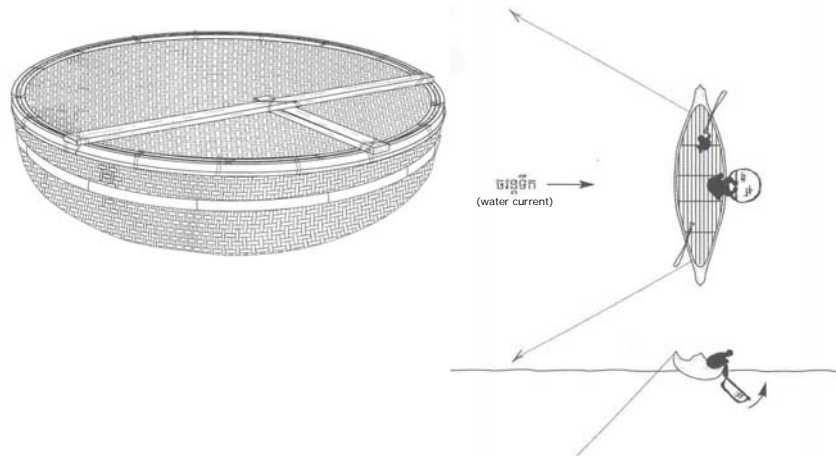

កន្សែងល្ងាចត្រី/Konchhraeng Luong Trey or Anchutt

(Big Round Scoop Basket)

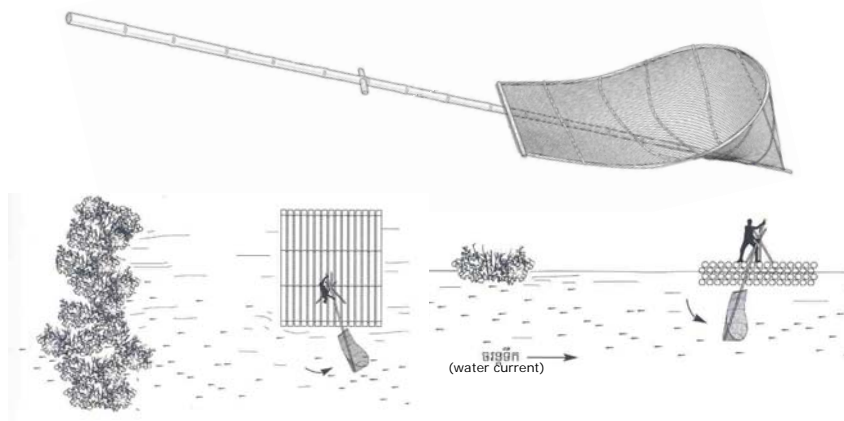

ឈ្មោចចាក់បណ្តាយ/ឈ្មោចកងត្រីផ្ទៃ

Chhnieng Chak Bondawy / Chhnieng Kong Trey Pthoung

(Long Handle Scoop Basket)

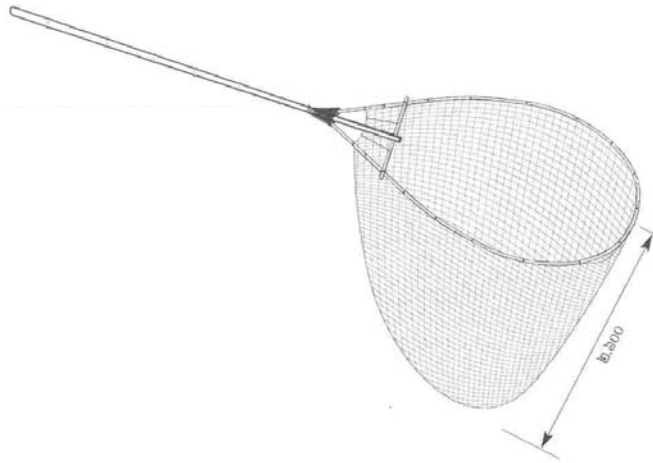

ថ្នុងមូល/ប្រូម/Thnorng Moul / Brom

(Long Handle Circular Scoop Bag)

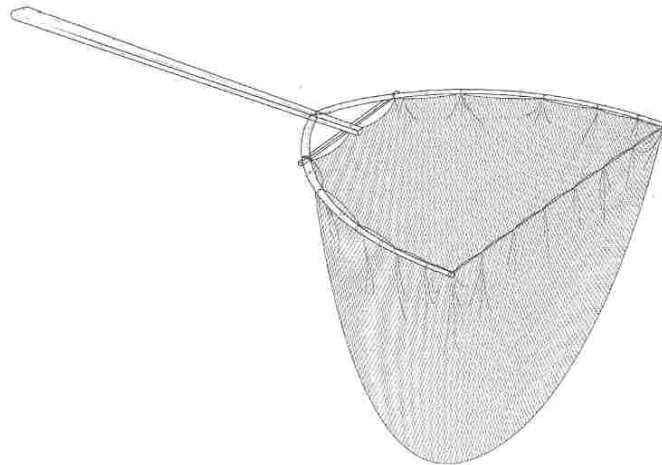

ថ្នុងច្រូង/Thnorng Chhrung

(Long Handle Triangle Scoop Net)



ថ្លងកំពឹស/Thnornng Kampeh

(Long Handle Shrimp Scoop Net)

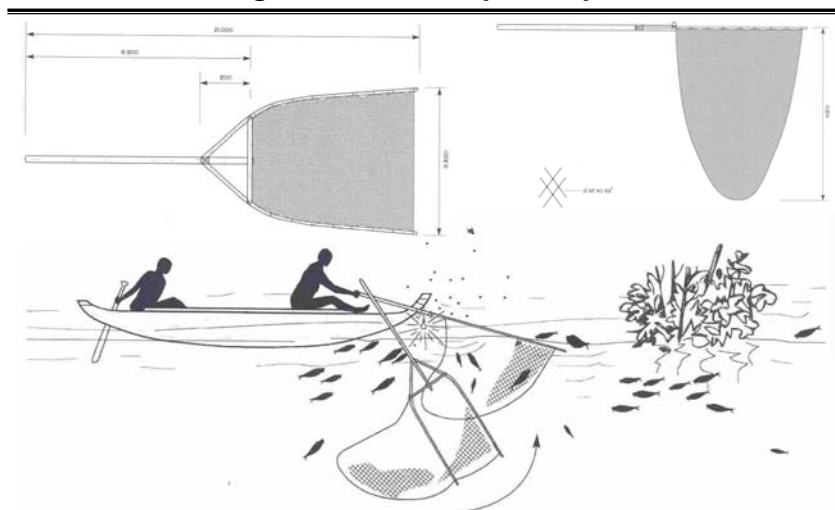

វើកត្រើកំភ្លើង/Veuk Trey Kamplieu (*Kryptopterus* spp.)

(Handle Scoop Net)

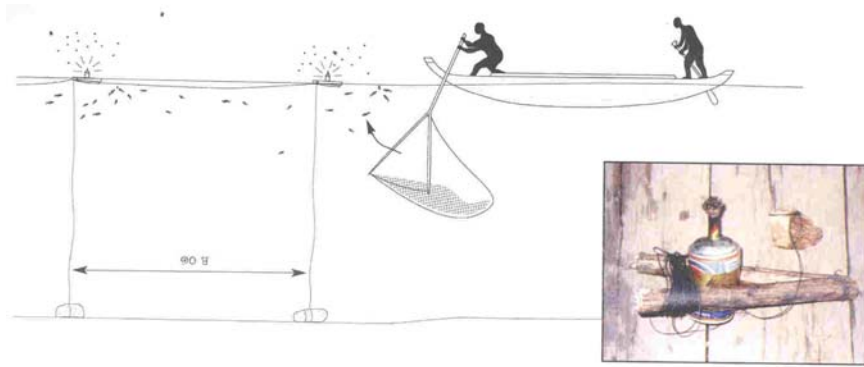

ចង្កៀងត្រីកញ្ចាញ់ច្រាស
Changkieng Trey Kanchanh Chrah
(Scoop Net for Glassfish)

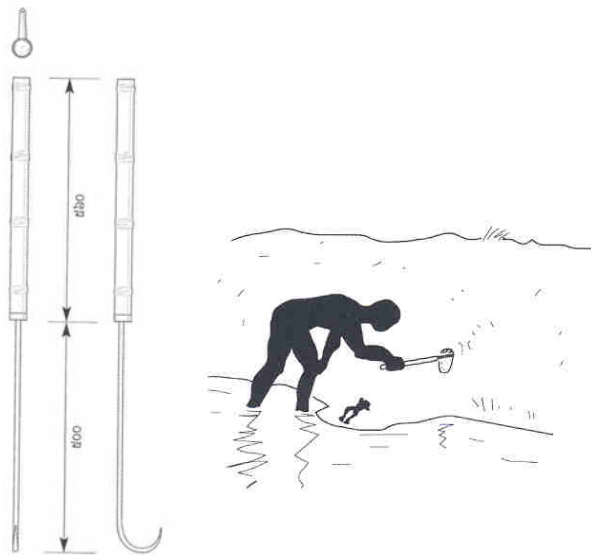

កង្វារកង្កែប/Kangva Kongkaeb (Frog Gaff)

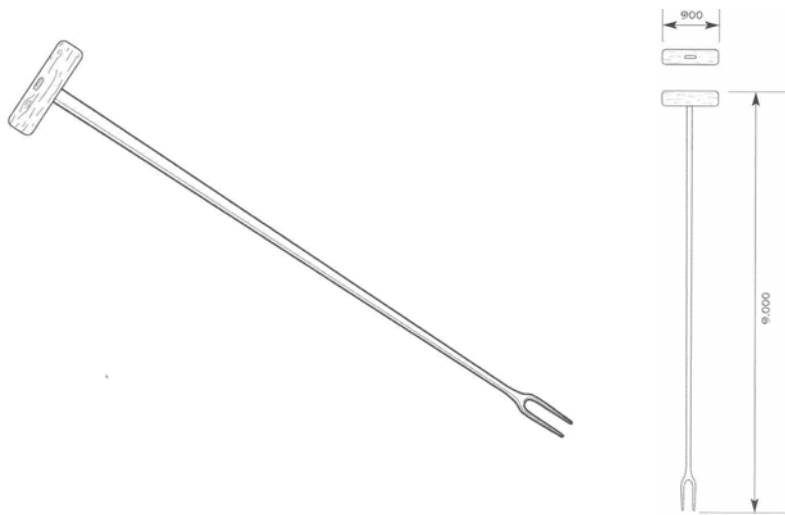

ចំរង់/Changrop (Two Pronged Eel Fork)

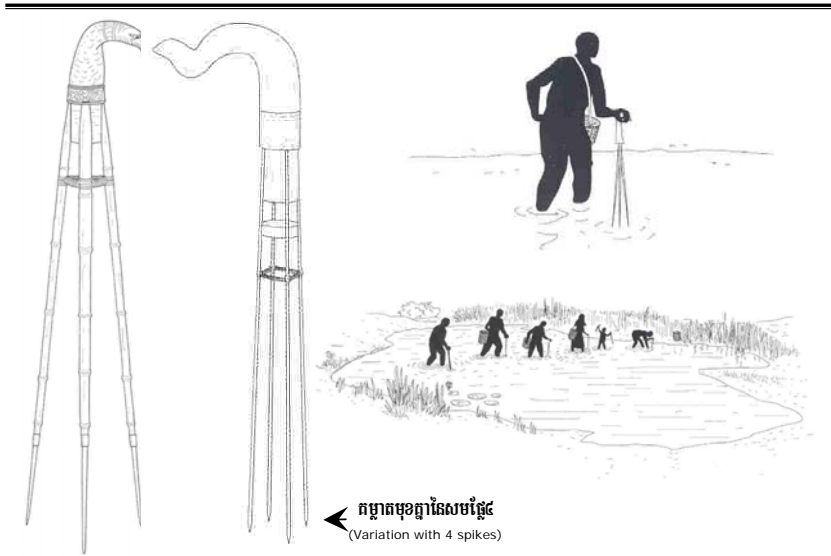

← កម្លាតមុខក្តារសែមស្តែង
(Variation with 4 spikes)

ស័រម/Sorm (Trident fish Fork)

អកស្រវង់ពីលេខ្យង់ហៅខុបករណ៍ឆេសាមទឹកសាបនៃព្រះរាជាណាចក្រកម្ពុជា ទំព័រទី ៦ នៃ ៦៥

ឯកសារសម្រាប់ប្រើផ្ទាល់ខ្លួន

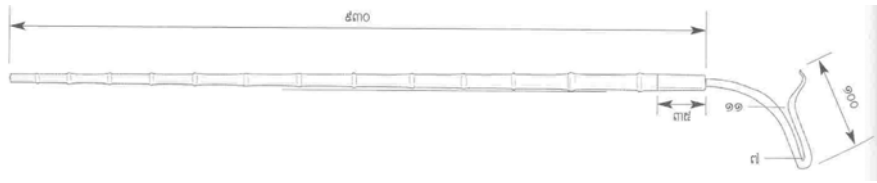

កង្វារត្រីឆ្លូញ/Kangva Trey Chhlonh (Eel Clamp)

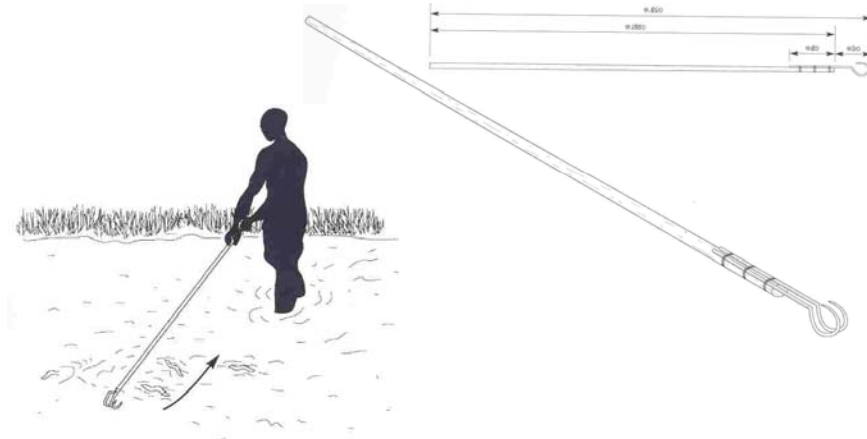

**កង្វារត្រីឆ្លូញផ្លែពីរ
Kangva Trey Chhlonh Phlaye Pi
(Eel Rake with Two Clamps)**

ដកស្រង់ពីសៀវភៅខ្សែបករណ៍ធនាគារកសិកម្មសាច់ដៃព្រះរាជាណាចក្រកម្ពុជា ទំព័រទី ៧ នៃ ៦៥

ឯកសារសម្រាប់ប្រើប្រាស់ផ្ទាល់ខ្លួន

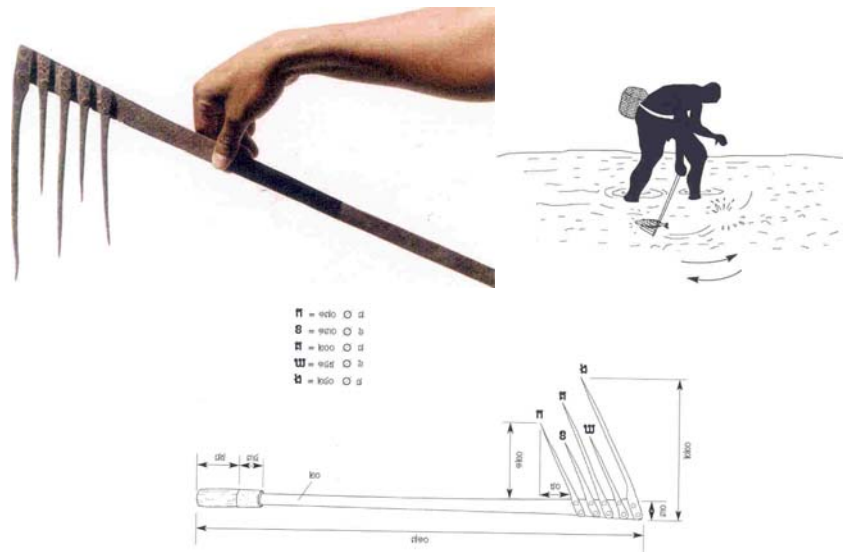

នែកាប់ត្រី/Dai Kap Trey (Five-pronged Fish Comb)

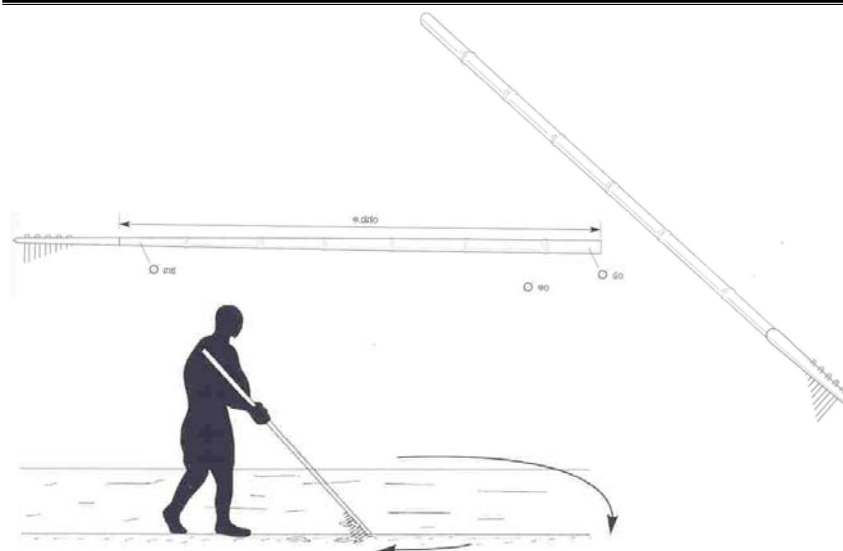

កង្វារបន្លា/Kangva Bonla (Multi-spiked Eel Rake)

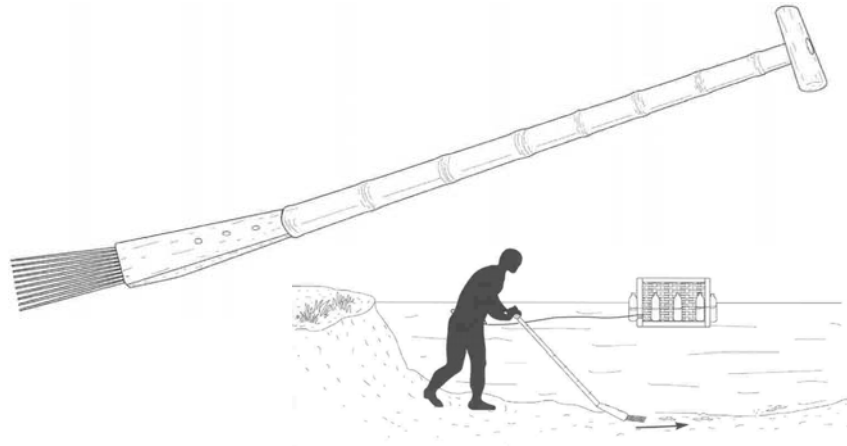

ច្បូកចាក់ត្រីឆ្លូញ / Chhbok Chhak Trey Chhlonh

(Push Eel Fork)

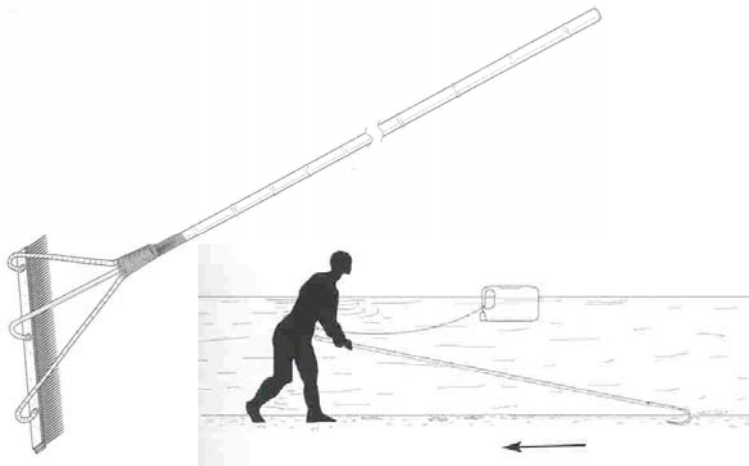

កង្វារត្រីឆ្លូញផ្លែច្រើន/រនាស់

Kangva Trey Chhlonh Phlaye Chraan / Ronuh

(Multi-pronged Eel Rake)

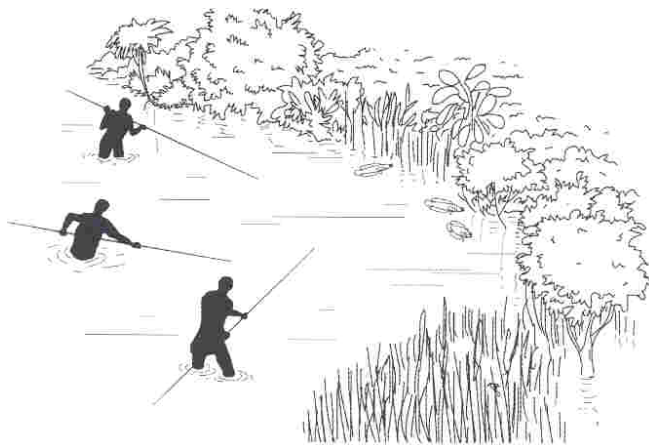
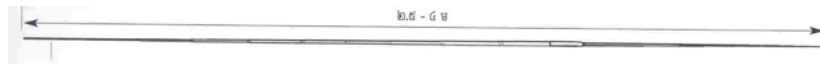

ស្នូរ/Snor (One-pronged Barbless Spear)

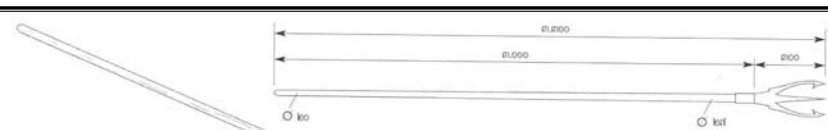

ច្រូក/ Chhbok (តំរៀបជាជួរ)

(Three-pronged Barbed Spear(arranged in line))

អគ្គនាយកដ្ឋានរ៉ែ និង រ៉ែ កម្ពុជា អគ្គនាយកដ្ឋានរ៉ែ និង រ៉ែ កម្ពុជា ទំព័រទី ១០ នៃ ៦៥

អគ្គនាយកដ្ឋានរ៉ែ និង រ៉ែ កម្ពុជា ទំព័រទី ១០ នៃ ៦៥

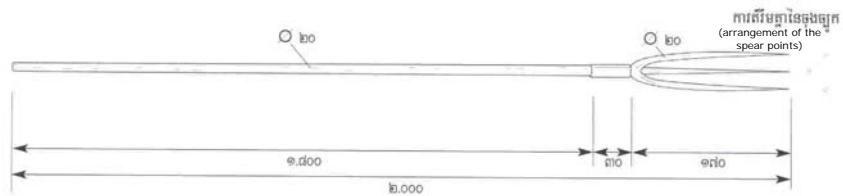

ច្រវាក់បាក់កង្កែប / Chhbok Kongkaeb (តម្រូវបណ្តាញ)

(Three-pronged Barbless Frog Spear (arranged in line))

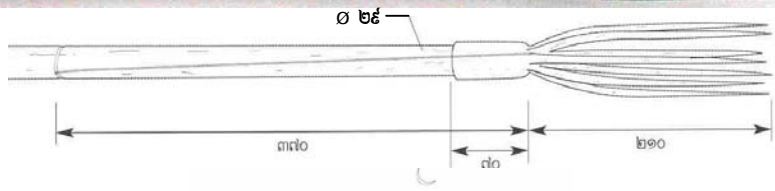

ច្រវាក់មុខច្រើន / Chhbok Mouk Chhraan (តម្រូវបណ្តាញ)

(Multi-pronged Barbless Spear (arranged in area))

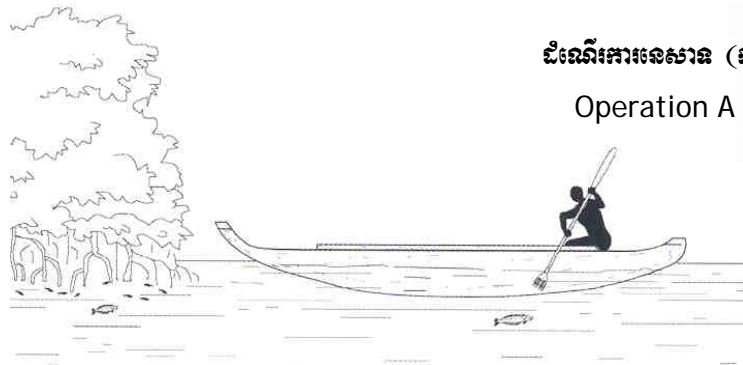

ដំណើរការទេសាទ (ក)

Operation A

សាទ/ Sang (តំរូវបំផ្លាញ)

(Multi-pronged Barbed Spear (arranged in line))

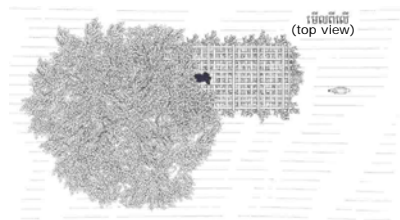

មើលពីលើ (top view)

ដំណើរការទេសាទ (ខ)

Operation B



មើលពីចំហៀង (side view)



មើលពីមុខ (front view)

សាទរូមផ្សំឆ្នាស/ Sang Rumphsom Thneah

(Multi-pronged Barbed Spear (cont.))



ដំណើរការទោសាន (គ)
Operation C

សាងរម្បស្រ្តាស / Sang Rumphsom Thneah

(Multi-pronged Barbed Spear(cont.))

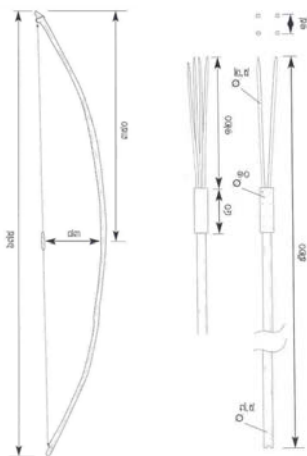

ឆ្នូបាញ់ត្រី/ស្នាបាញ់ត្រី/កាំភ្លើងបាញ់ត្រី

Thnu Ban Trey / Snaa Ban Trey / Kamphleung Ban Trey

(Bow and Arrow / Cross Bow / Spear Gun)

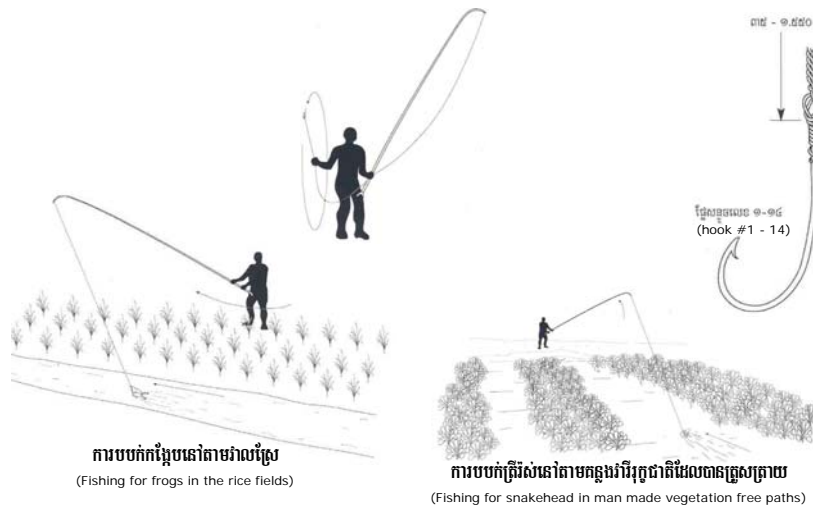

សន្ទូចបបក់ / Santouch Bobok

(Common Fishing Rod)

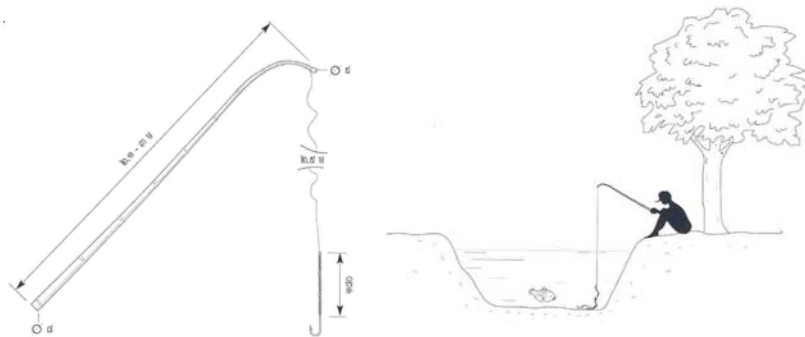

សន្ទូចកំពត់ / Santouch Kampot

(Pole and Line for Pufferfish)

ដកស្រង់ពីសៀវភៅខ្មែរកម្ពុជាឆ្នាំ១៩៩៧ ទំព័រទី ១៤ នៃ ៦៥

ឯកសារសម្រាប់ប្រើផ្ទាល់ខ្លួន

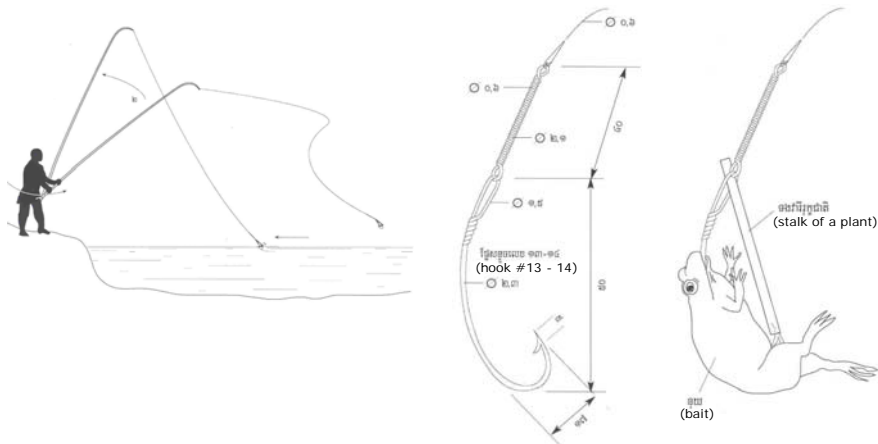

សន្តូចបបកកង្កែប / Santouch Bobok Kongkaeb

(Pole and Line for Frogs)

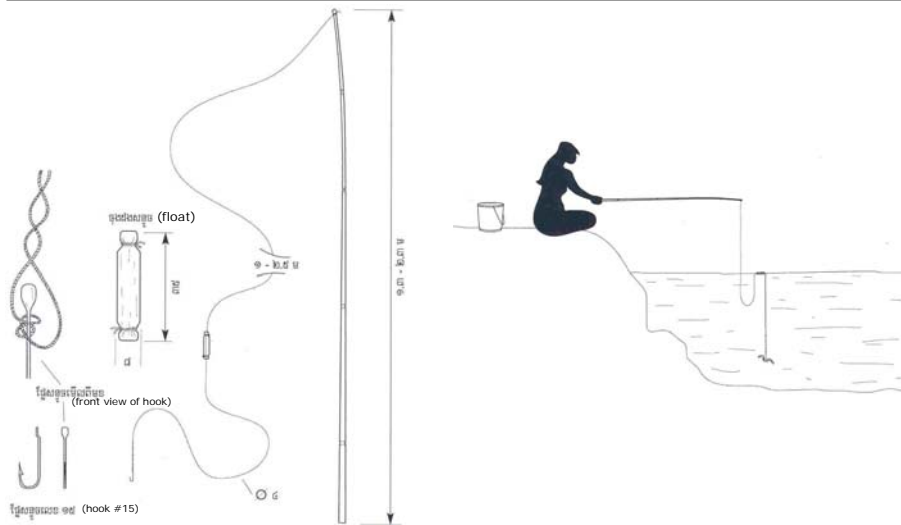

សន្តូចផ្លែឃ្នុយ / Santouch Phlaye Muoy

(Common Single Hook Line)

អង្គការស្រាវជ្រាវស្រាវការណ៍ធនាគារកសិកម្មកម្ពុជា ទំព័រទី ១៥ នៃ ៦៥

ឯកសារសម្រាប់ប្រើប្រាស់ផ្ទាល់ខ្លួន

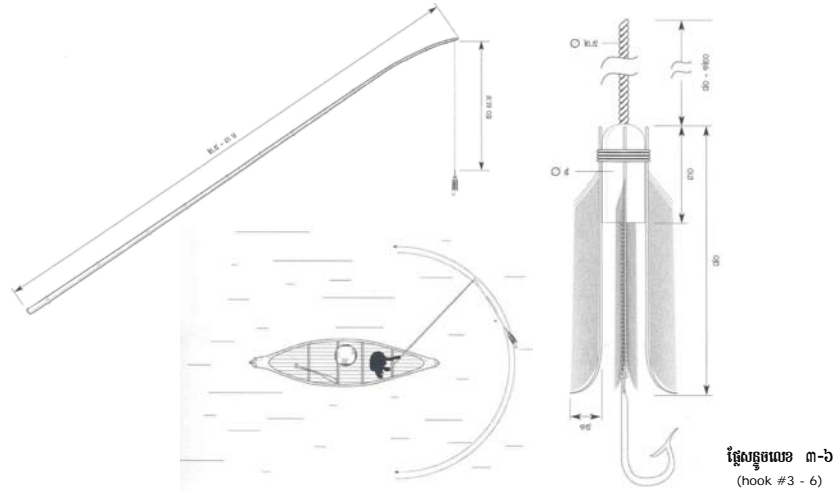

រូបភាពលេខ ៣-៦
(hook #3 - 6)

សន្ទូចក្រវី/ Santouch Krovy
(Hand Line with Feather Lure)

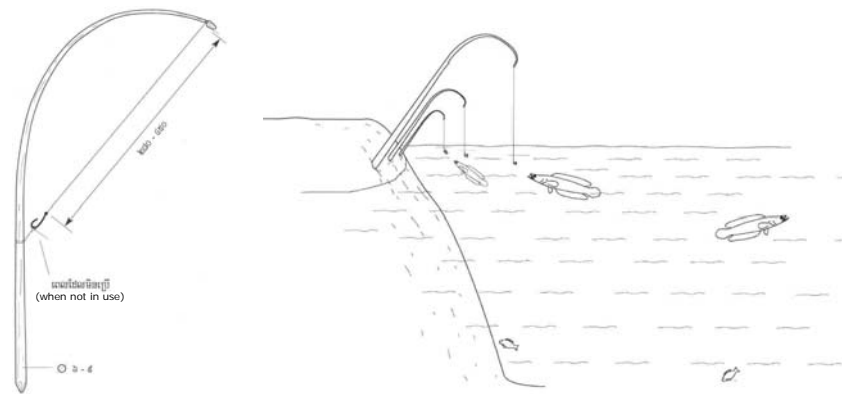

សន្ទូចបង្កើ/ Santouch Bongkai
(Single Hook Set Pole and Line)

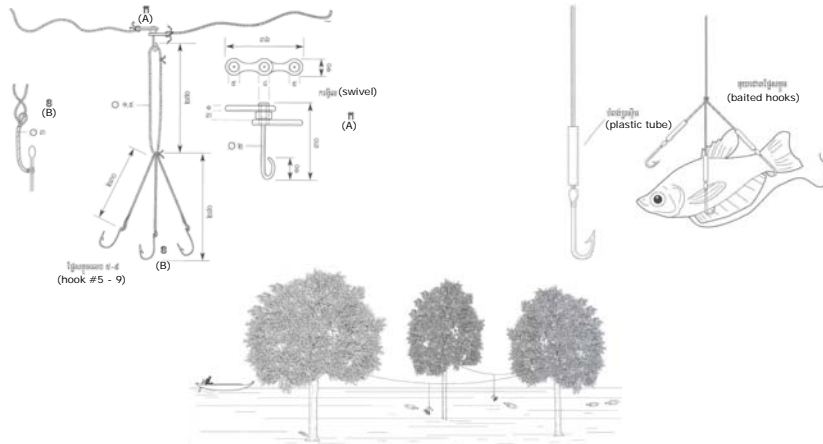

សន្ទូចបង្ក្រីត្រីឆ្កា/សន្ទូចបង្ក្រីផ្លែបិ
Santouch Bongkai Trey Chhdaor / Santouch Bongkai Phlaye Bei
(Set Line with Three Hooks)

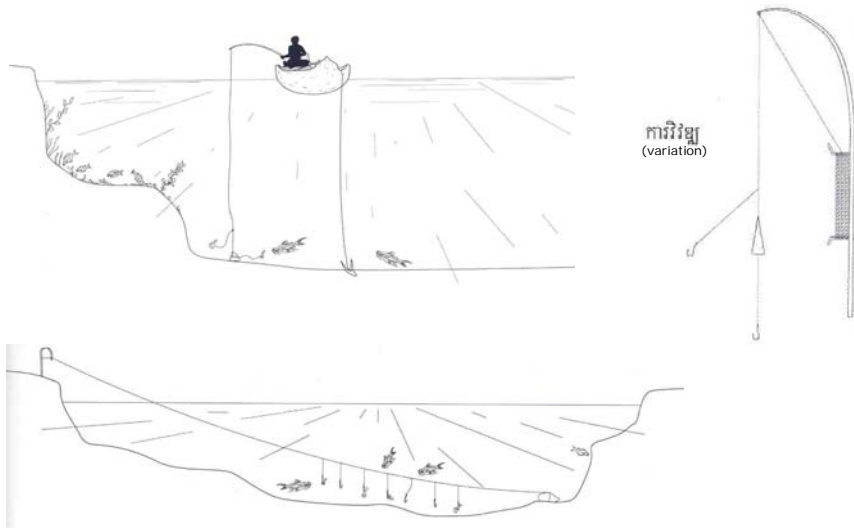

សន្ទូចប្លោង/ Santouch Bos (Cast Hand Long Line)

អង្គការស្រាវជ្រាវវិទ្យាសាស្ត្រសត្វលាមក និងសត្វលាមកកម្ពុជា ទំព័រទី ១៧ នៃ ៦៥

ឯកសារសម្រាប់ប្រើប្រាស់ផ្ទាល់ខ្លួន

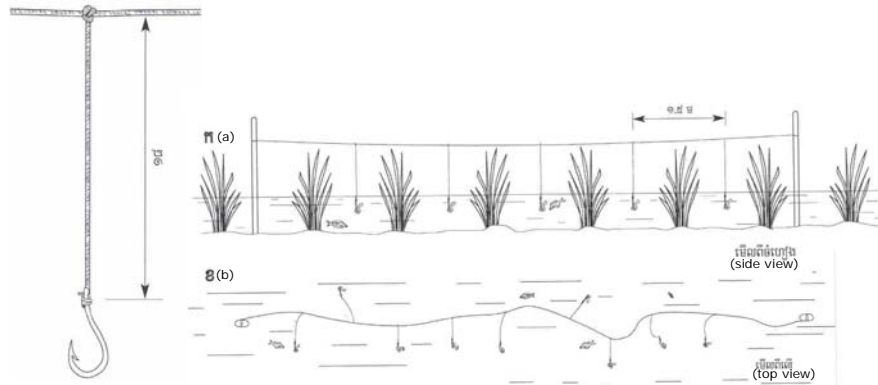

សន្ទុះវង្ស/សាវ/ Santouch Ronong / Sang

(Hook Long Line)

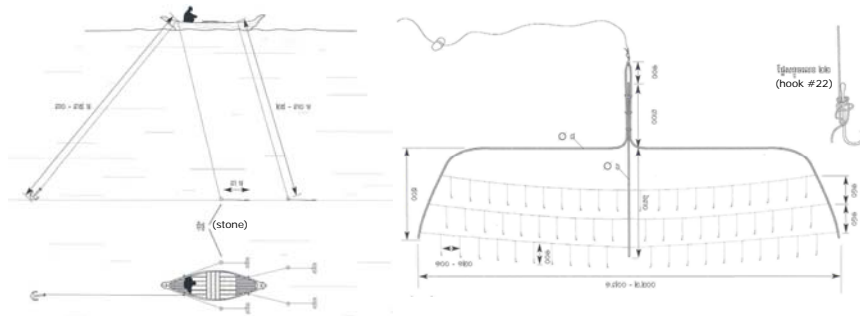

សន្ទុះកូនត្រីប្រា/ Santouch Koun Trey Pra

(Hook Frame for Catfish Fingerlings)

អង្គការវិនិយោគកសិកម្មស្រូវកម្ពុជា ទំព័រទី ១៨ នៃ ៦៥

ឯកសារសម្រាប់ប្រើប្រាស់



សៃយ៉ែន ខេត្តស្ទឹងត្រែង
(Vertical cylinder trap, Stung Treng province)

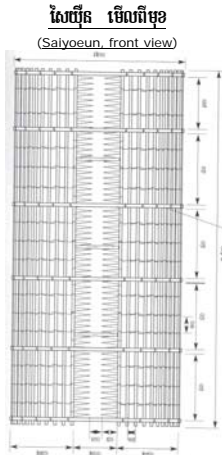

សៃយ៉ែន មើលពីខាងក្នុងដោយបើកសន្ទះលើ
(Saiyoeun, inside view with top removed)



ការដាក់សៃយ៉ែន ក្នុងខេត្តស្ទឹងត្រែង
(Stung Treng province)

សៃយ៉ែន / Saiyoeun

(Big Bamboo Vertical Cylinder Trap)

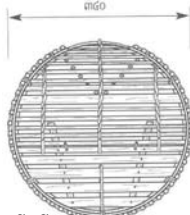

មើលពីក្រោម (bottom view)

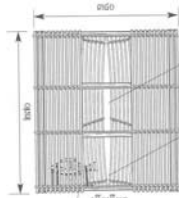

មើលពីមុខ (front view)



សៃយ៉ែនកំរើសមួយបុរាណ
(Traditional version)



សៃយ៉ែនកំរើស ឆ្នោលសញ្ញា និង ពោង (Traps, marker poles and buoys)



សៃយ៉ែនកំរើសមួយថ្មី
(Modern version)

សៃយ៉ែនកំរើស / Saiyoeun Kampeh

(Small Vertical Cylinder Trap for Shrimp)

ដកស្រង់ពីសៀវភៅឧបករណ៍ធនាគារទឹកសាបនៃព្រះរាជាណាចក្រកម្ពុជា ទំព័រទី ១៩ នៃ ៦៥

ឯកសារសម្រាប់ប្រើប្រាស់ខ្លួន

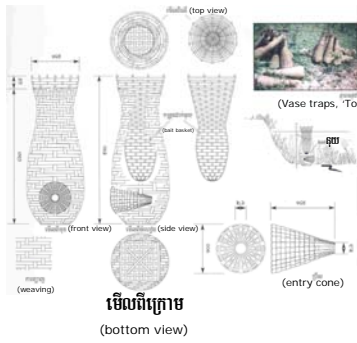

ប៉ោងអង្កួង កន្លែងឆ្កួង
(Paong Antong trap and bait holder)



តុម(Tom)

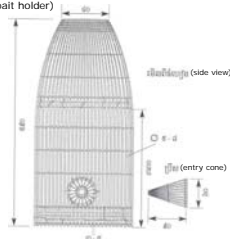

ប៉ោងអង្កួង/ឡអង្កួង/កុមអង្កួង

Paong Antong / Chhu Antong / Tom Antong

(Bamboo Vase Trap for Eel)



ប៉ោងជ្រុងត្រីឆ្កាំង
(Paong Chhrom Trey Chhlang)

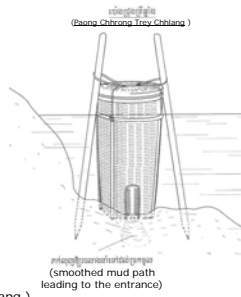

ប៉ោងមូលត្រីឆ្កាំង
(Paong Muoi Trey Chhlang)

ប៉ោងជ្រុង / មូលត្រីឆ្កាំង
Paong Chhrom / Muoi Trey Chhlang
(Vertical Box Shaped Trap for Catfish)

ប៉ោងអង្កួង/ឡអង្កួង/កុមអង្កួង

Paong Antong / Chhu Antong / Tom Antong

(Bamboo Vase Trap for Eel (cont.))

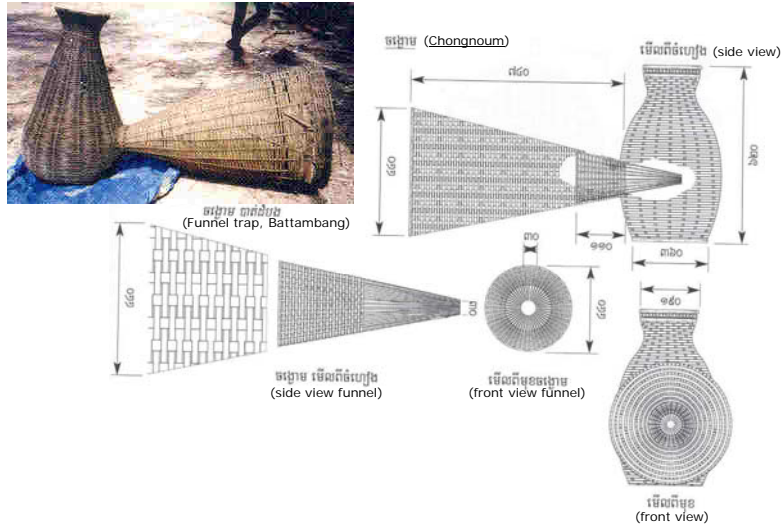

ចង្កាម/ Chongnour (Bamboo Funnel Basket Trap)

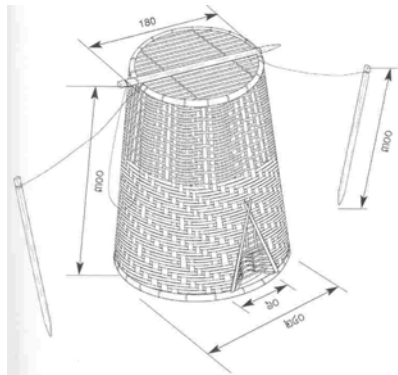

តុមត្រីប្រៀល ទន្លេសេសាន ខេត្តស្ទឹងត្រែង
(Tom Trey Riel, Sesan River – Stung Treng)

តុមត្រីប្រៀល/ Tom Trey Riel

(Vertical Vase Trap for Small Fish)

ដកស្រង់ពីសៀវភៅឧបករណ៍ធនាគារទឹកសាប្តាចម្រុះរាជាណាចក្រកម្ពុជា ទំព័រទី ២១ នៃ ៦៥

ឯកសារសម្រាប់ប្រើប្រាស់ផ្ទាល់ខ្លួន

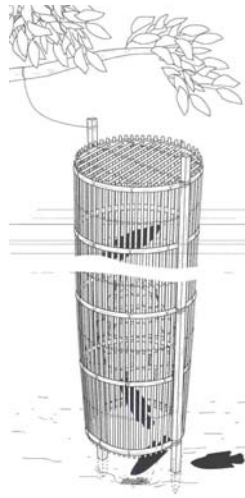

ឈបត្រីក្រាញ់/ Lop Trey Kranh (*Anabas testudineus*)

(Vertical Cylinder Trap for Climbing Perch)



តុមត្រីកាតែរ្យែង (Tom Trey Kahe, Prey Veng)

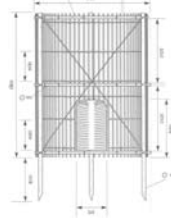

មើលពីមុខ (front view)

ទីតាំងដាក់តុមត្រីកាតែរ
(Tom Trey Kahe operational position)



តុមត្រីកាតែរ/ Tom Trey Kahe (*Barbonymus schwanenfeldii*)

(Vertical Cylinder Trap for Tinfoil Barb)

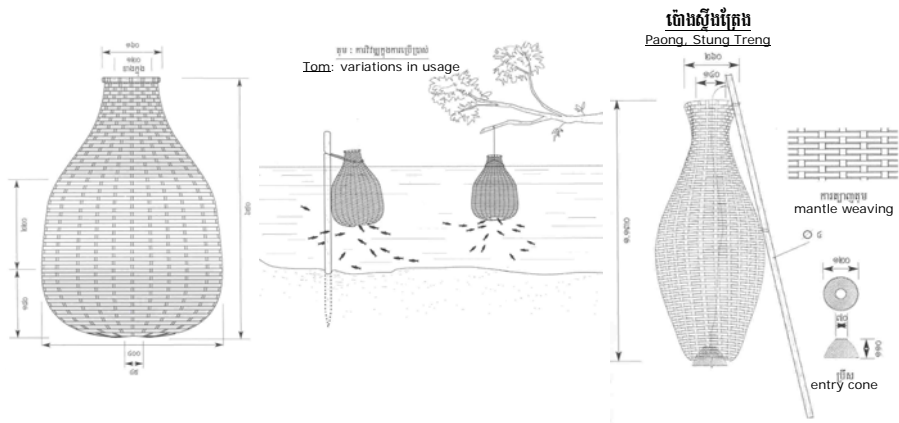

តុមត្រីស្រីត / Tom Trey La-et

(Vertical Hanging Vase Trap for Small Fish)

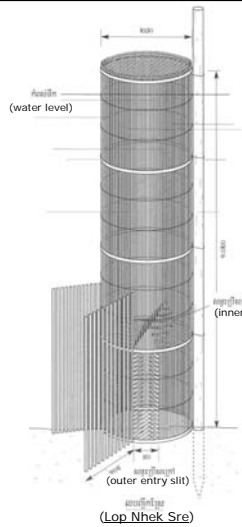

លបញ្ជីកន្សែន ខេត្តបាត់ដំបង (Lop Nhek Sre, Battambang)

លបញ្ជីកន្សែន / Lop Nhek Sre

(Vertical Rice Field Cylinder Trap)

ឯកសារព័ត៌មានស្រាវជ្រាវស្តីពីបច្ចេកទេសនៃការដាក់កញ្ចប់ត្រីក្នុងវាលស្រែ ទំព័រទី ២៣ នៃ ៦៥

ឯកសារសម្រាប់ប្រើប្រាស់ផ្ទាល់ខ្លួន



ទ្រូកប៉េ (Tru kampeh)



ទ្រូកបូច (Tru korburch / prespee)

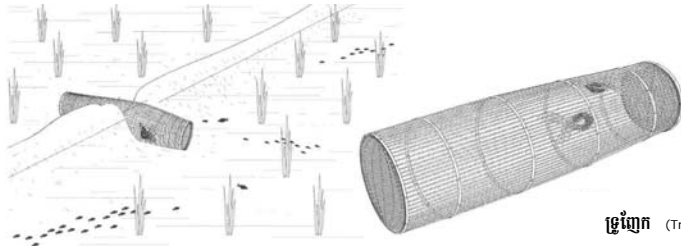

ទ្រូកញ៉ែក (Tru nhek)

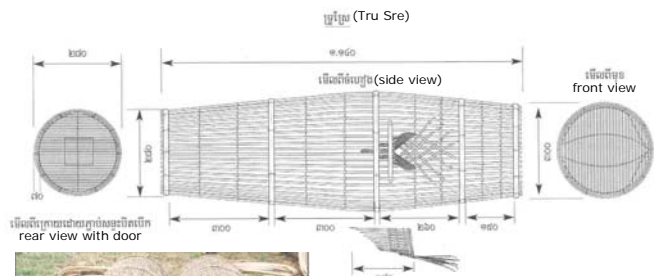

គ្រឹស (entry cone)



ទ្រូកបាលខ្លា / Tru kbal khla
(Big bamboo cylinder trap for a barrage)

ទ្រូកកូប / Tru kope
(Horizontal bamboo cylinder trap)

ទ្រូង / Tru (Horizontal Cylinder Trap for Rice Fields)

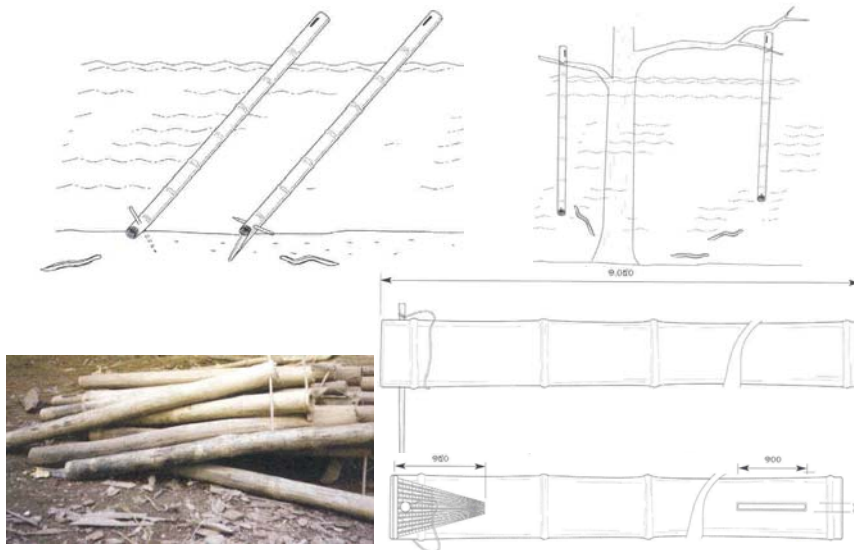

លាន់អង្គុំ / Lawn Antong (Bamboo Tube Trap for Eel)

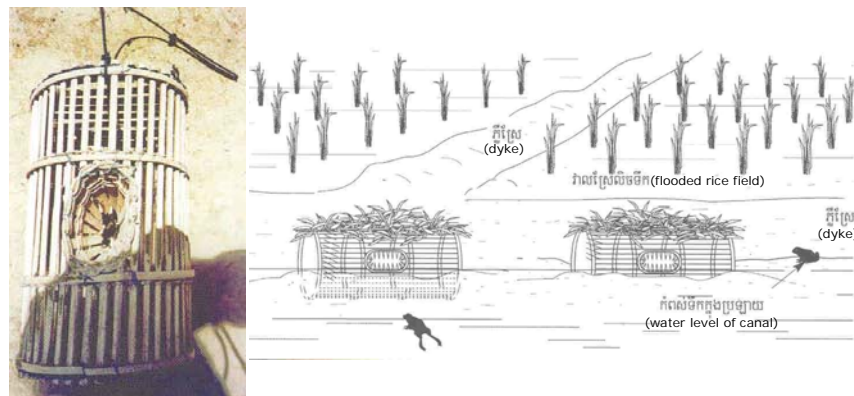

លមកង្កែប / Lop Kongkaep

(Horizontal Cylinder Trap for Frogs)

អង្គការស្រាវជ្រាវស្រាវការណ៍ធនធានទឹកសាប៊ែរព្រះរាជាណាចក្រកម្ពុជា ទំព័រទី ២៥ នៃ ៦៥

ឯកសារសម្រាប់ប្រើប្រាស់

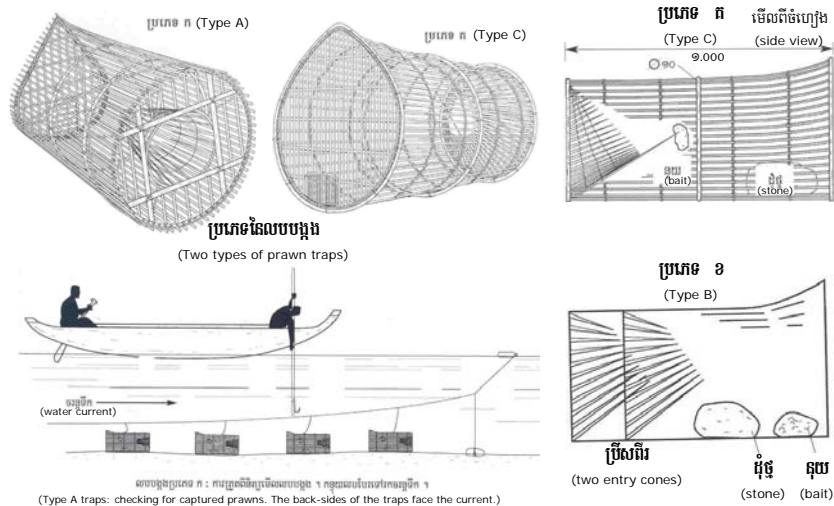

លបបង្កូង / Lop Bongkong

(Horizontal Cylinder Trap for Freshwater Prawns)



ឆ្កែធ្វើពីសាច់ដូន ខ្សែល្អស និង អ៊ីរដែក
(Trap made of netting, wire and iron bars)

ឆ្កែត្រីកំភ្លាញ / Lae Trey Kamphleanh

(Horizontal Cylinder Trap for Gourami)

អកស្រង់ពីសៀវភៅឧបករណ៍ធនាគារទឹកសាប្តាចម្រុះរាជាណាចក្រកម្ពុជា ទំព័រទី ២៦ នៃ ៦៥

ឯកសារសម្រាប់ប្រើផ្ទាល់ខ្លួន

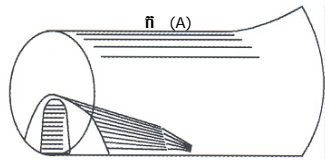

ក (A)

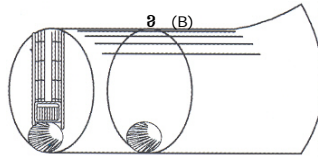

ខ (B)

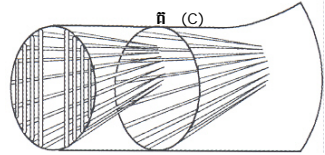

គ (C)

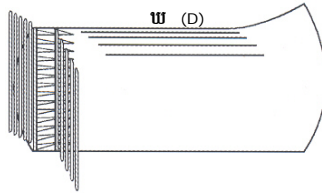

ឃ (D)

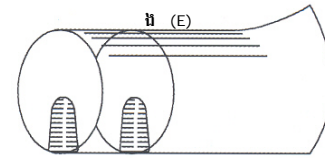

ង (E)

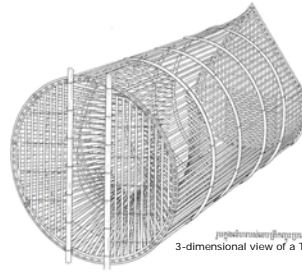

3-dimensional view of a Type C trap

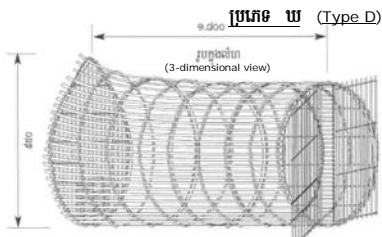

ប្រភេទ ឃ (Type D)

រូបភាពបីមាត្រ (3-dimensional view)

មើលពីជ្រុង (side view)

ទីតាំងរបស់ប្រភេទ ឃ នៅក្នុងប្រព័ន្ធថែរទ្រព្យរាងក្បាលព្រួញ ខេត្តពោធិ៍សាត់

(Position of Type D trap in arrow-shaped fence system, Pursat)

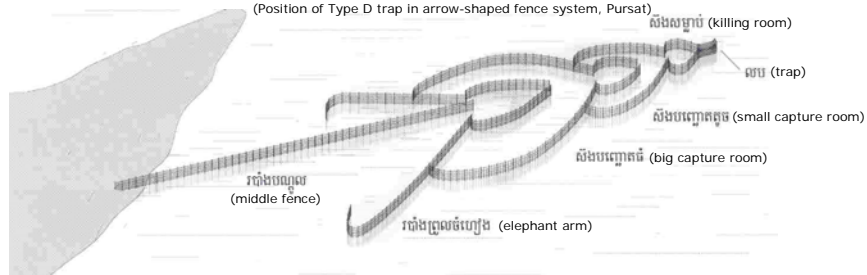

សិងសម្លាប់ (killing room)

ស្នាម (trap)

សិងបញ្ឆោតតូច (small capture room)

សិងបញ្ឆោតធំ (big capture room)

របាំងមធ្យម (middle fence)

របាំងព្រួញធំ (elephant arm)

បុទត្រីឆ្លាំង/លបត្រីកញ្ចុះ

Bong Trey Chhlang / Lop Trey Kanchos

(Horizontal Cylinder Trap for Catfish)

អកស្រាវប្រឹក្សាវិទ្យាស្ថានស្រាវជ្រាវវិទ្យាសាស្ត្រសត្វល្អិត និងសត្វល្អិត ទំព័រទី ២៧ នៃ ៦៥

មកសារសម្រាប់ប្រើប្រាស់ផ្ទាល់ខ្លួន

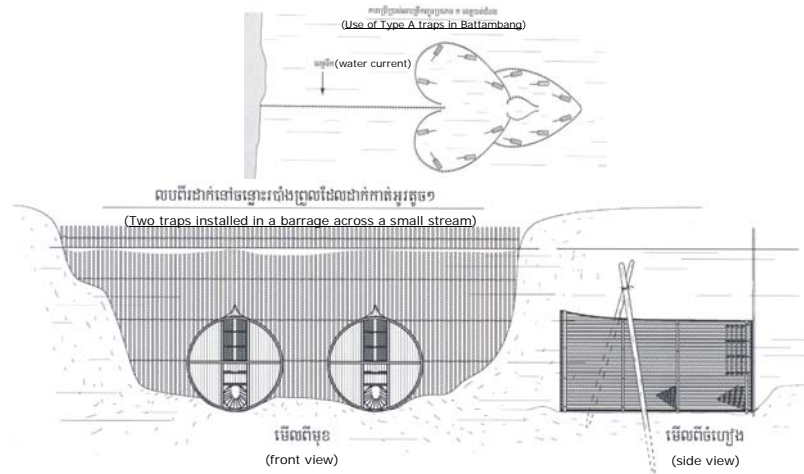

លម្អិត (Lop dort)

លម្អិត / Lop Dort
(Horizontal Cylinder Trap for Small Fish)

បុទត្រីឆ្លាំង/លម្អិតកញ្ចុះ
Bong Trey Chhlang / Lop Trey Kanchos

(Horizontal Cylinder Trap for Catfish (cont.))

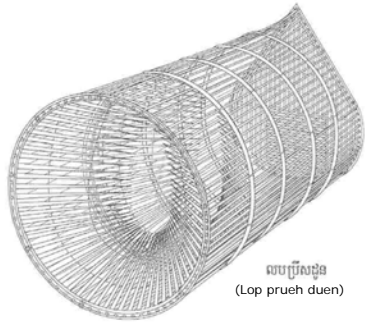

លបប្រើសដួង
(Lop prueh duen)



បង្ហាញលម្អិតយកប្រើប្រាស់ទ្រទ្រង់រាង
(Sticks help to keep the trap in shape)



លបប្រើដី ខេត្តកំពង់ឆ្នាំង
(Lop Trey Damrey, Kampong Thom)



ទន្លេមេគង្គខេត្តស្ទឹងត្រែង
(Mekong River at Stung Treng)

លបត្រីកញ្ជ្រក / Lop Trey Kanchrouk
(Horizontal Cylinder Trap for *Botia* spp.)

លបប្រើដី / Lop Trey Damrey
(Horizontal Cylinder Trap for Sand Goby)

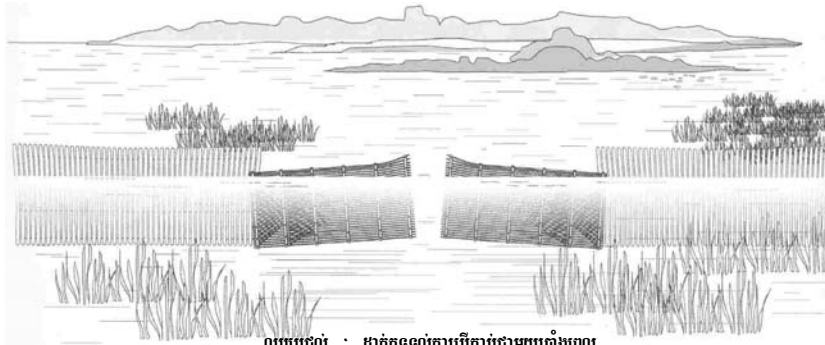

លបប្រើដី : ដាក់តួទល់គ្នាប្រើប្រាស់ជាមួយបំពង់ប្រយោជន៍
(Lop Prohchul: back-to-back usage in connection with fences)

លបប្រើសដួង / Lop Prueh Duen

(Big Horizontal Cylinder Trap)

អង្គការសហប្រជាជាតិសម្រាប់ការស្រាវជ្រាវកសិកម្ម និងរុក្ខាប្រមាញ់ ទំព័រទី ២៩ នៃ ៦៥

អង្គការសហប្រជាជាតិសម្រាប់ការស្រាវជ្រាវកសិកម្ម និងរុក្ខាប្រមាញ់



លបសាច់អ្នួន ខេត្តតាកែវ

(Lop Sach Uon, Takeo)

លបសាច់អ្នួន / Lop Sach Uon

(Horizontal Cylinder Trap with Netting)



ប្រើសដាក់នៅពីមុខលបត្រីកេសធ្វើពីសាច់អ្នួន

(Separate entrance cone is placed in front of the 'Lop Trey kes'.
Note the netting on the trap.)

លបត្រីកេស / លបត្រីក្លាំងហាយ

Lop Trey Kes / Lop Trey Khlang Hay (*Siluridae*)

(Horizontal Cylinder Trap for Sheatfishes)

លបប្រើសដួន / Lop Prueh Duen

(Big Horizontal Cylinder Trap (cont.))

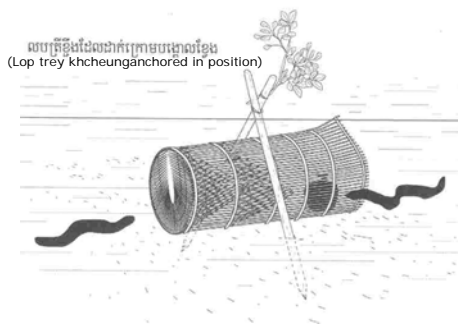

លបត្រីខ្លីមិនដៃលដាក់ក្រោមបង្កាសខ្លីម
(Lop Trey Khcheung anchored in position)



លបត្រីខ្លីម ខេត្តព្រៃវែង
(Lop Trey Khcheung, Prey Veng)



លបត្រីធ្នូញ ខេត្តព្រៃវែង
(Lop Trey Chhlonh, Prey Veng)

លបត្រីខ្លីម / លបត្រីធ្នូញ / Lop Trey Khcheung / Trey Chhlonh
(Horizontal Cylinder Trap for Spiny Eel)

លបត្រីស្រីស្នែង / Lop Prueh Duen

(Big Horizontal Cylinder Trap (cont.))

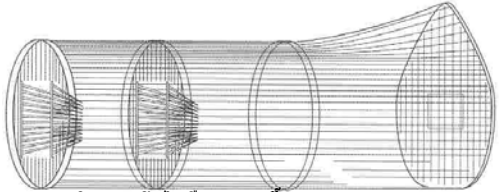

ការវិវឌ្ឍរបស់ប្រីស្រីស្នែង ខេត្តពោធិ៍សាត់ (Variation in Pursat)



លបប្រីស្រីស្នែង ខេត្តពោធិ៍សាត់ (Lop prueh saiyooun, Pursat)

លបប្រីស្រីស្នែង / Lop Prueh Saiyooun

(Horizontal Cylinder Trap with Vertical Slit Entrance)

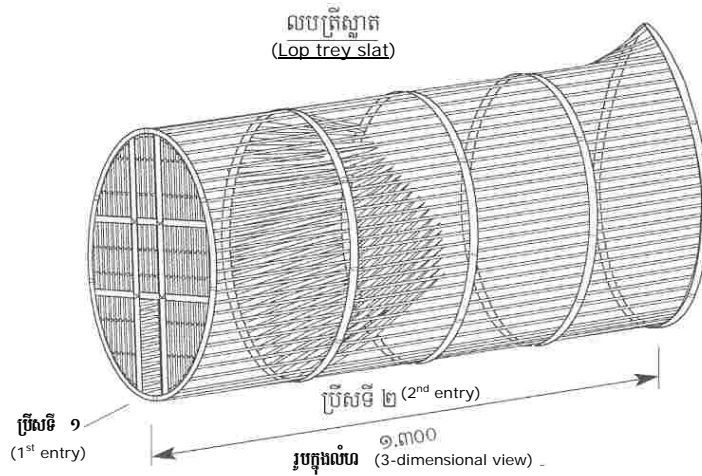

លបត្រីស្លាត / Lop Trey Slat (*Notopterus notopterus*)

(Horizontal Cylinder Trap for Catching Featherback)



លបលួង ខេត្តកំពង់ធំ
(Lop Luong, Kampong Thom)

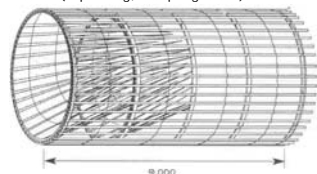

លបចេចខេត្តកំពង់ឆ្នាំង រូបក្នុងលំហ
(Lop Cheab, Kampong Chhnang / 3-dimensional view)

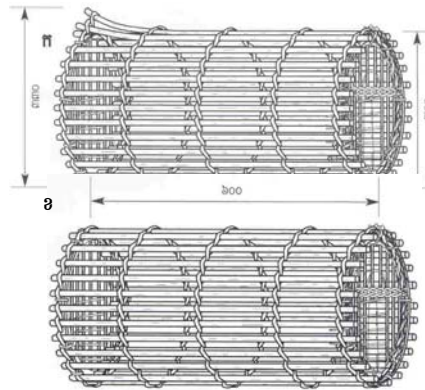

លបលួង/លបត្រីរស់/លបចេច

Lop Luong / Lop Trey Raws / Lop Cheab

(Horizontal Cylinder Trap for Snakehead)

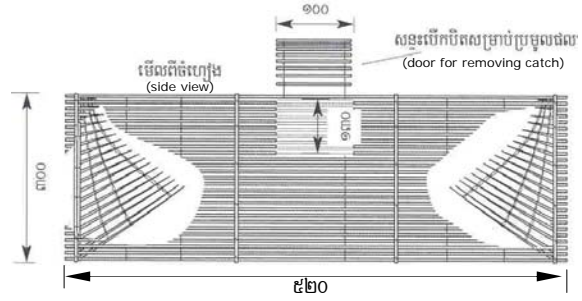

លបអង្កាច់ / Lop Antong

(Horizontal Cylinder Trap for Eel)

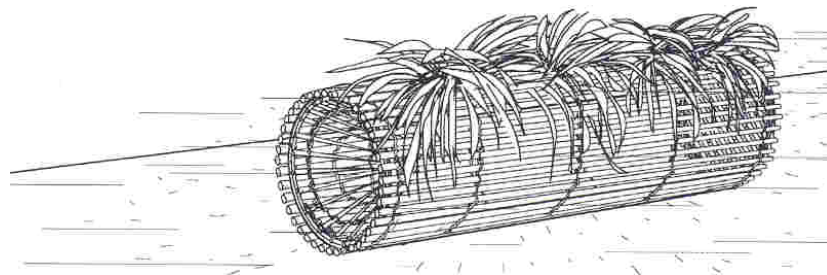

លបពស់ / Lop Puh (Horizontal Cylinder Trap for Snakes)

អគ្គនាយកដ្ឋានរុក្ខាប្រមាញ់ និងសត្វលាមក និងសត្វលាមកដទៃទៀត ទំព័រទី ៣៣ នៃ ៦៥

ឯកសារសម្រាប់ប្រើប្រាស់



លបកំពីស រូបមើលពីមុខ
(Lop Kampeh, front view)



សៃកំពីស រូបមើលពីមុខ
(Sai Kampeh, front view)



លបកំពីស រូបមើលពីចំហៀង
(Lop Kampeh, side view)



សៃកំពីស រូបមើលពីចំហៀង
(Sai Kampeh, side view)

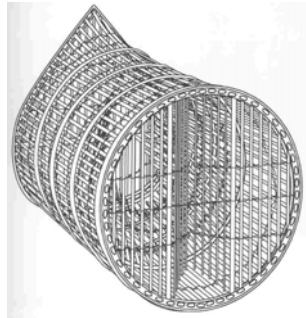

សៃកំពីស រូបមើលក្នុងលំហ
(Sai Kampeh, 3-dimensional view)

លបកំពីស/សៃកំពីស

Lop Kampeh / Sai Kampeh

(Horizontal Cylinder Trap for Shrimp)

ដកស្រង់ពីសៀវភៅឧបករណ៍ធនាគារកសិកម្មសាច់ដីព្រះរាជាណាចក្រកម្ពុជា ទំព័រទី ៣៤ នៃ ៦៥

ឯកសារសម្រាប់ប្រើប្រាស់ផ្ទាល់ខ្លួន

ដំណើរការឆេសាមដោយប្រើឧបករណ៍លាយ (Leay operation)

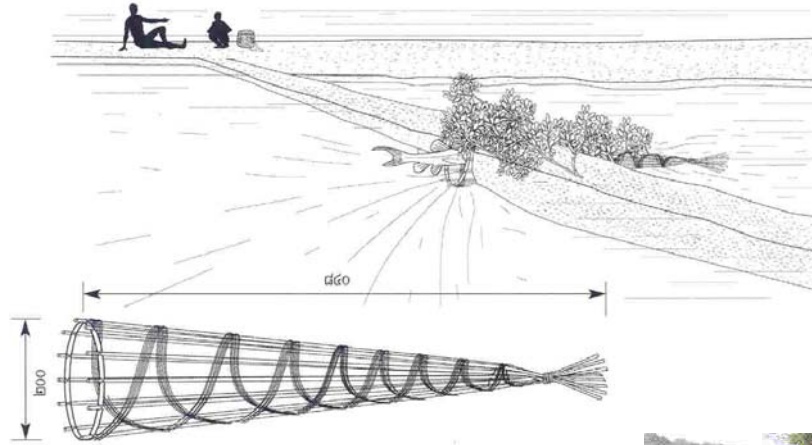

លាយយក្ស ខត្តក្រចេះ
(Giant wedge cone trap, Kratie)

លាយធំ / Leay Thom
(Giant Wedge Cone Trap)



ឧទាម / Leay (Wedge Cone Trap)

អកស្រាវដ៏សៀវភៅឧបករណ៍ឆេសាមទឹកសាមនៃព្រះរាជាណាចក្រកម្ពុជា ទំព័រទី ៣៥ នៃ ៦៥

ឯកសារសម្រាប់ប្រើប្រាស់ខ្លួន

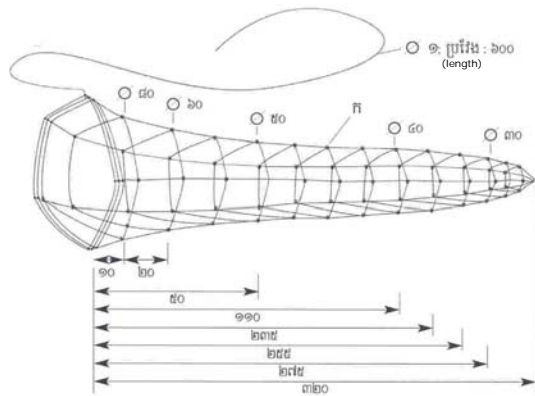

ការដាក់ជួសនៅក្នុងវារីរុក្ខជាតិដែលសំបូរដោយត្រីវិស
 (Placement of the traps in flooded vegetation popular with snakeheads)

ខ្លូច / Chhuch

(Snakehead Wedge Trap or 'Sock' Trap)

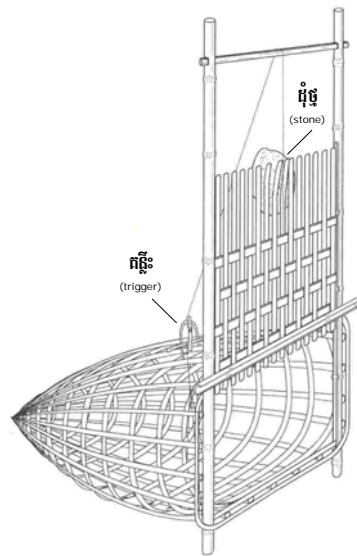

ចាន់ / Chann (Drop-door Trap)

ដកស្រង់ពីសៀវភៅខ្មែរកម្ពុជា ឆ្នាំ ២០១២ ទំព័រ ៣៦ នៃ ៦៥

ឯកសារសម្រាប់ប្រើប្រាស់ផ្ទាល់ខ្លួន

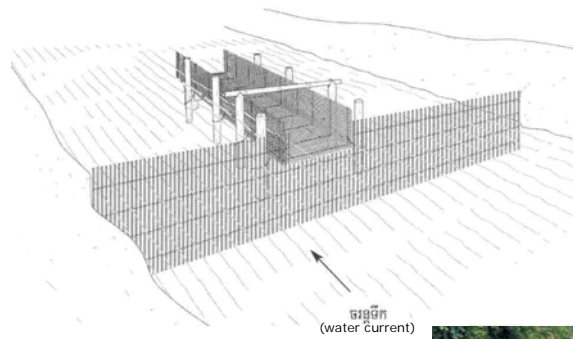

សាបស្បែកមុងខេត្តសៀមរាប ('Sab Sbai Mong', Siem Reap)

Filter Trap made of mosquito netting

ច្រវិះ (Chabor)

មើលពីលើ (top view)

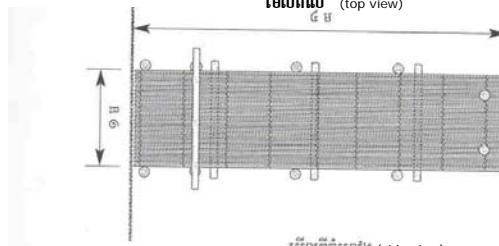

ត្រឡប់នៅប្រទេសឡាវដែលគេហៅថា “ ឡាយ ”

(Grid trap in Lao PDR, where it is called 'Li'.)

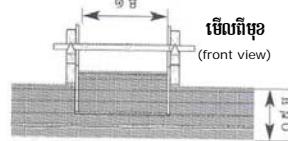

មើលពីមុខ (front view)

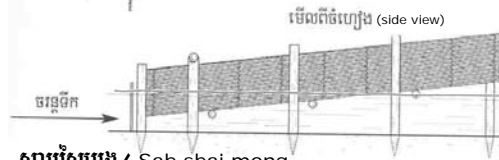

មើលពីចំហៀង (side view)



មើលពីក្រោយ (back view)

សាបស្បែកមុង / Sab sbai mong
(Filter trap made of mosquito netting)

ត្រឡប់/សាប/ច្រវិះ

Trang / Sab / Chabor

(Current Filtering Gear or Grid Trap)

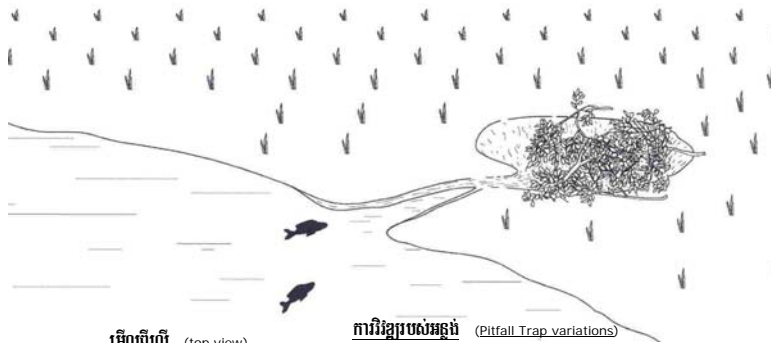

មើលពីលើ (top view)

ការវិវឌ្ឍរបស់អង្កាវ (Pitfall Trap variations)

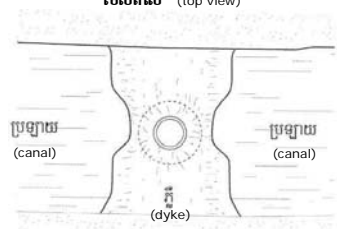

តារងដែលដាក់បង្អប់ក្នុងក្តីដែលលើកកាត់ប្រឡាយស្រោចស្រែ
(Jar inbedded in dyke across irrigation canal)

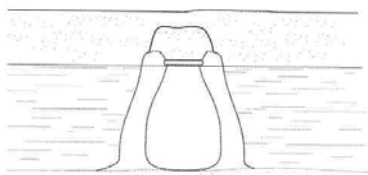

តារងនៅចន្លោះក្តី និង ប្រឡាយ (cross-section of dyke and jar)

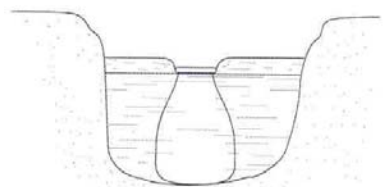

ប្រឡាយស្រោចស្រែលើកកាត់ប្រឡាយ (cross-section of irrigation canal)

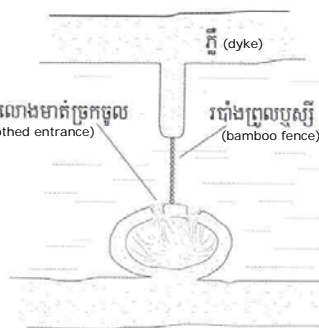
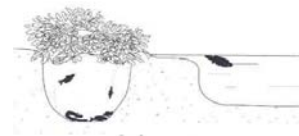
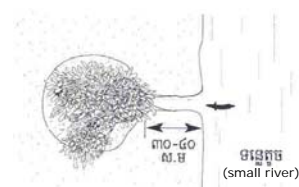

អង្កាវអង្កាវ / Onlung Ungkoup (Pitfall Trap)

ដកស្រង់ពីសៀវភៅឧបករណ៍ធនាគារកសិកម្មសាមគ្គីភ្នំពេញ ទំព័រទី ៣៨ នៃ ៦៥

ឯកសារសម្រាប់ប្រើប្រាស់ខ្លួន



រតែងព្រល រមនាសម្ព័ន្ធរាងដូចក្បាលព្រល លបនៅក្នុងបឹងទន្លេសាបខេត្តកំពង់ធំ

ព្រែងបិទទឹកអាចមើលឃើញពីខាងឆ្វេង និង ពីលើនៃរូបភាព

(Fences, arrow-shaped structures, pens and traps in the Great Lake (Kampong Thom). Flooded forest can be seen on the left and top of the picture.)



ព្រីសំណាតនៅក្នុងសឹង

(Soung / Pen with jumping snakeheads)



ណរត់ឈូង

(Arrowshaped trap with pen)

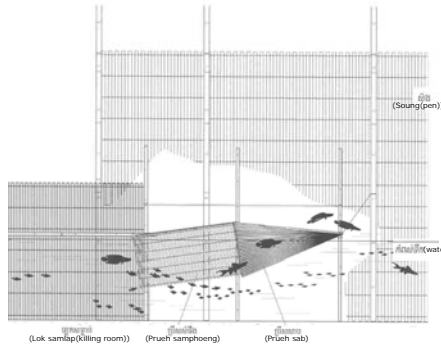

(Lok samlap(killing room) Prueh samphoeng Prueh sab Soung(pen) កំពស់ទឹក(water level)

គំនូសប្រាង ណរត់ឈូង ឬ ណរវាំងក្នុងទ្វីបឆេសាទនៅបឹងទន្លេសាប
(Schematic lay-out of a Great Lake fishing lot with fences, arrow-shaped trap systems and pens)

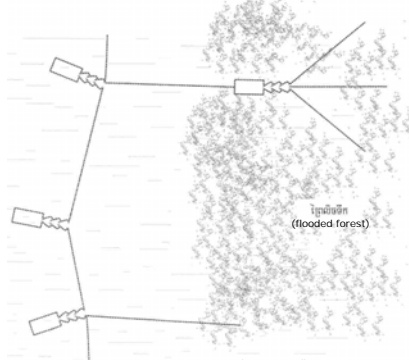

ព្រៃជ្រាបទឹក (flooded forest)

ណរត់ឈូង ណរវាំង

(Lay-out of an arrow-shaped trap system with pen)

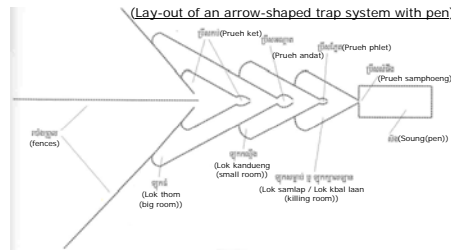

ព្រែងបិទទឹក (fences)

ព្រីសាប (Prueh ket)

ព្រីសាប (Prueh andat)

ព្រីសាប (Prueh phiet)

ព្រីសាប (Prueh samphoeng)

សឹង (Soung(pen))

បន្ទប់សម្លាប់ (Lok kandueng (small room))

បន្ទប់សម្លាប់ (Lok thom (big room))

បន្ទប់សម្លាប់ (Lok samlap / Lok kbal laan (killing room))



សបរវាំង ឬ សបស្ត្រក ខេត្តកំពង់ធំ
(Arrowshaped traps and fences, Kg. Thom)



សឹងជាមួយនឹងព្រីសាប និង ព្រីសាប

(Pen with 'prueh samphoeng' and 'sab' entrance)

ណរត់ឈូង/ណរវាំង/ Nor Rut Chhuong / Nor Raev

(Fishing Lot Fence System with Pens)

ដកស្រង់ពីសៀវភៅឧបករណ៍ឆេសាទទឹកសាបចេញដោយអង្គការកម្ពុជា ទំព័រទី ៣៩ នៃ ៦៥

ឯកសារសម្រាប់ប្រើប្រាស់ខ្លួន

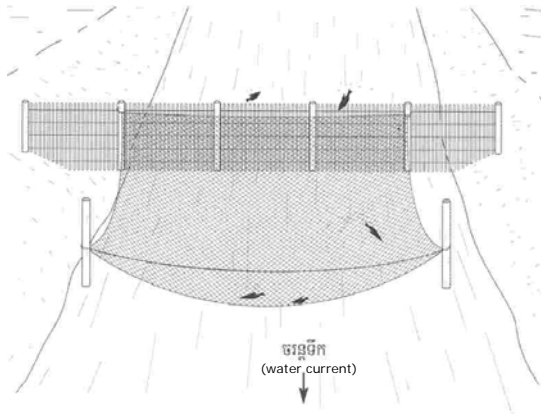

កន្លែងត្រងត្រីនៅខេត្តកំពង់ចាម
(Veranda trap net at Kampong Cham)

កន្លែងត្រងត្រី/ Kantrong Trong Trey (Veranda Trap Net)

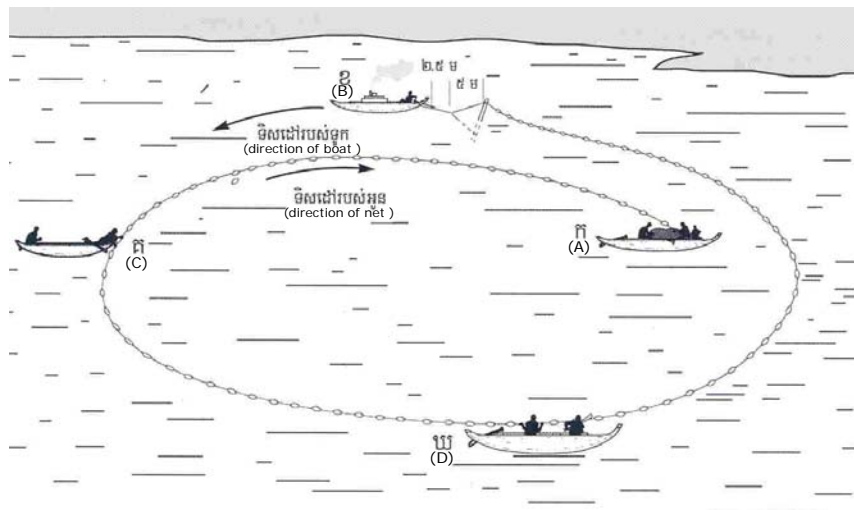

មងហ៊ុម/មងក្រឡុក/ Mong Hum / Mong Krolok

(Encircling Gillnet)

ដកស្រង់ពីសៀវភៅឧបករណ៍នេសាទទឹកសាបនៃព្រះរាជាណាចក្រកម្ពុជា ទំព័រទី ៤០ នៃ ៦៥

ឯកសារសម្រាប់ប្រើផ្ទាល់ខ្លួន



ប្រព័ន្ធលបណា និង រតាំងប្រួល ខេត្តកំពង់ឆ្នាំង
 (Arrow shaped fence system with trap, Kampong Chhnang)

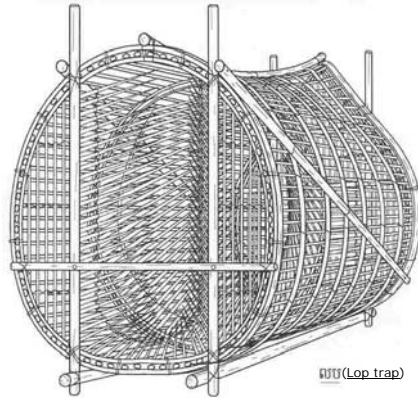

លប (Lop trap)



លបនៅបឹងទន្លេសាបដែលមើលពីក្រោយ ខេត្តសៀមរាប
 (Great Lake trap, seen from the rear; Siem Reap)



លបវារី ខេត្តពោធិ៍សាត់
 (Great Lake trap with fences, Pursat)

លបណា/លបឡូក/លបរ៉ាវ

Lop Nor / Lop Lok / Lop Raev

(Arrow-shaped Bamboo Fence Trap with Horizontal Cylinder Trap)
 អកស្រង់ពីសៀវភៅឧបករណ៍ធនាគមន៍កសិកម្មសាប៊ែរព្រះរាជាណាចក្រកម្ពុជា ទំព័រទី ៤១ នៃ ៦៥ ឯកសារសម្រាប់ប្រើផ្ទាល់ខ្លួន

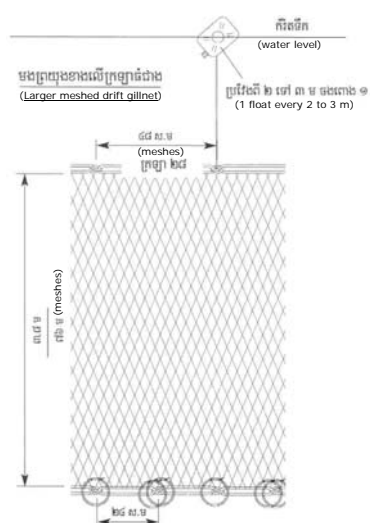

មុងត្រីរៀង / Mong trey riel (*Henicorhynchus siamensis*)
(Riel gillnet)

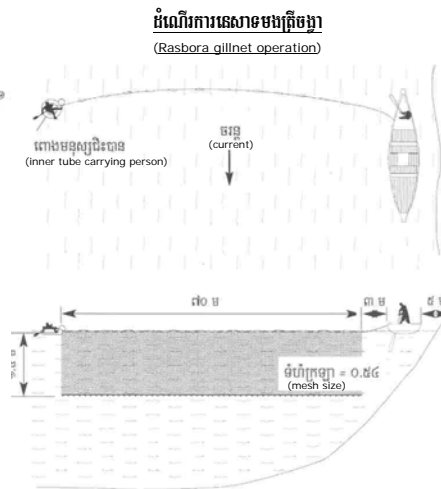

មុងត្រីជ្រូល / Mong trey pruol (*Cirrhinus microlepis*)
(Pruol gillnet)

មុងត្រីចង្វា / Mong trey changva (*Rasbora* spp.)
(Rasbora gillnet)

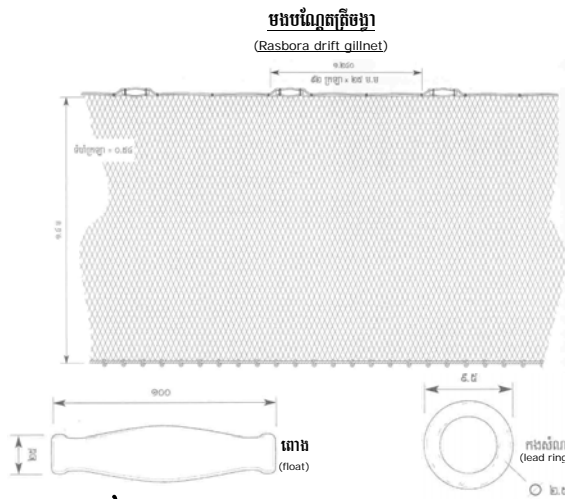

មុងបណ្តែតត្រីចង្វា / Mong Banbet (Drift Gillnet)

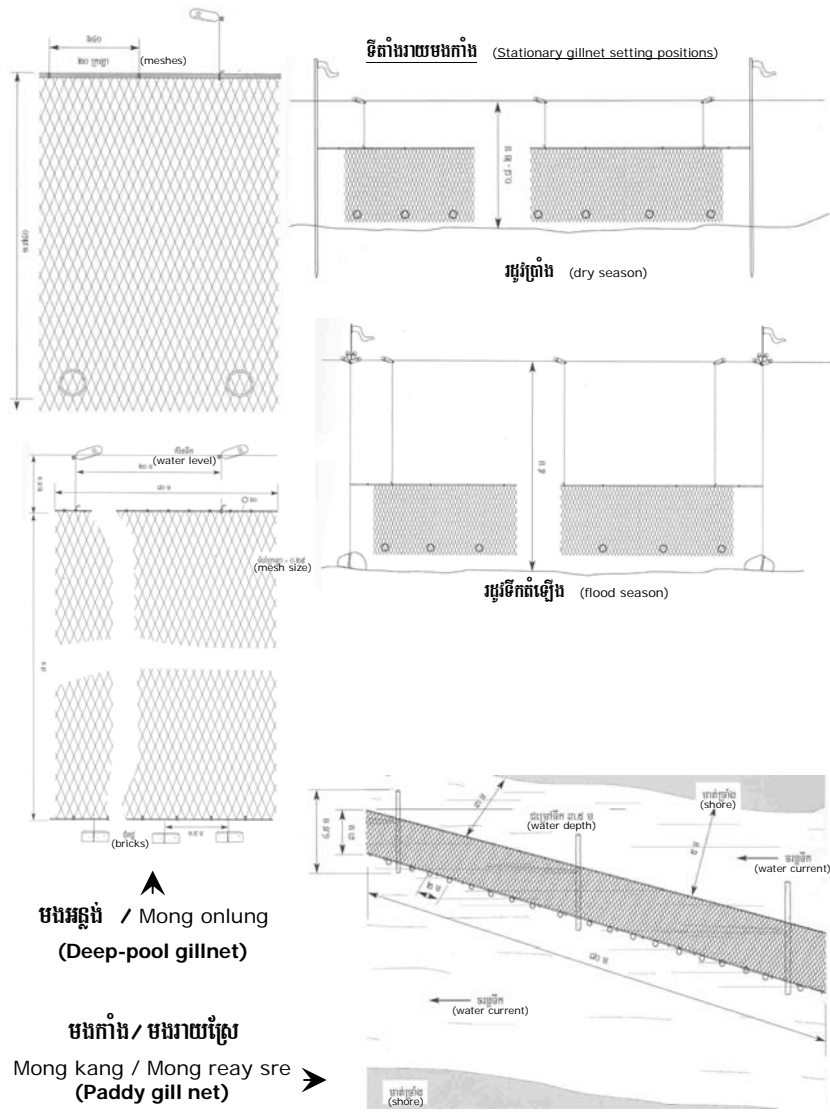

មងអង្គង់ / Mong onlung
(Deep-pool gillnet)

មងកាំង / មងរាយស្រែ
Mong kang / Mong reay sre
(Paddy gill net)

មងកាំង/មងរាយស្រែ / Mong Kang / Mong Reay

(Stationary Gillnet)

មកស្រង់ពីសៀវភៅឧបករណ៍ធនាគារទឹកសាបនៃព្រះរាជាណាចក្រកម្ពុជា ទំព័រទី ៤៣ នៃ ៦៥

ឯកសារសម្រាប់ប្រើប្រាស់ផ្ទាល់ខ្លួន

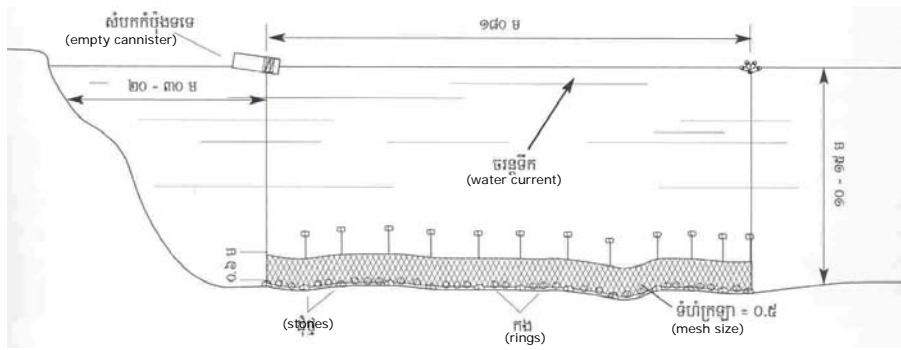

មងត្រីអណ្តាតធ្មៃ / Mong trey andet chhke (*Achiroides* spp., *Euryglossa* spp. and *Cynoglossus* spp.)
(Flatfish gillnet)

មងកាំង/មងរាយ / Mong Kang / Mong Reay

(Stationary Gillnet (cont.))

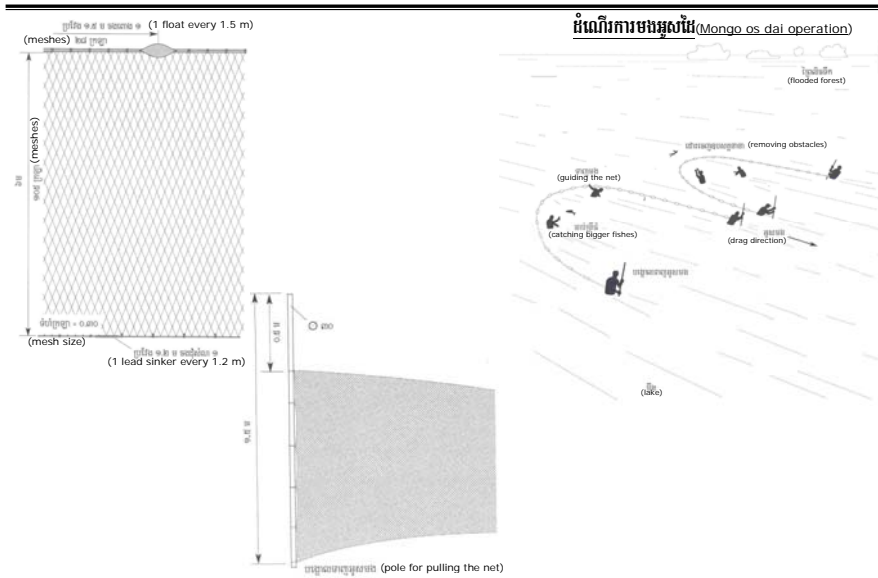

មងអូសដៃ / Mong Os Dai (Hand Dragged Gillnet)

អង្គការស្រាវជ្រាវស្រាវការណ៍ធនធានទឹកសាប៊ែរព្រះរាជាណាចក្រកម្ពុជា ទំព័រទី ៤៤ នៃ ៦៥

ឯកសារសម្រាប់ប្រើប្រាស់ផ្ទាល់ខ្លួន

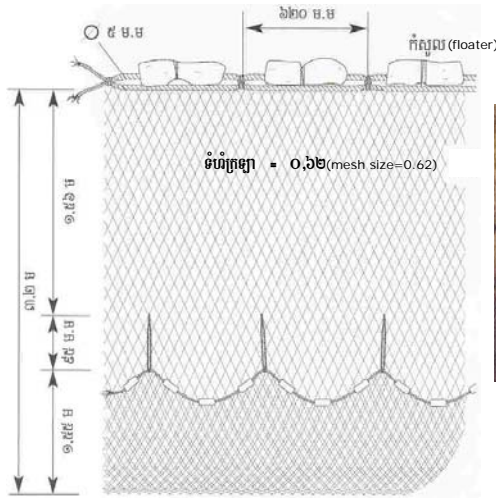

អ្នកប្រយុទ្ធ បង្ហាញពីជំនីក្រឡា ក្នុងខេត្តបាត់ដំបង
 ('Uon proyung' showing footrope bags, Battambang)

អ្នកប្រយុទ្ធ / Uon Proyung (Seine Net with Footrope Bags)

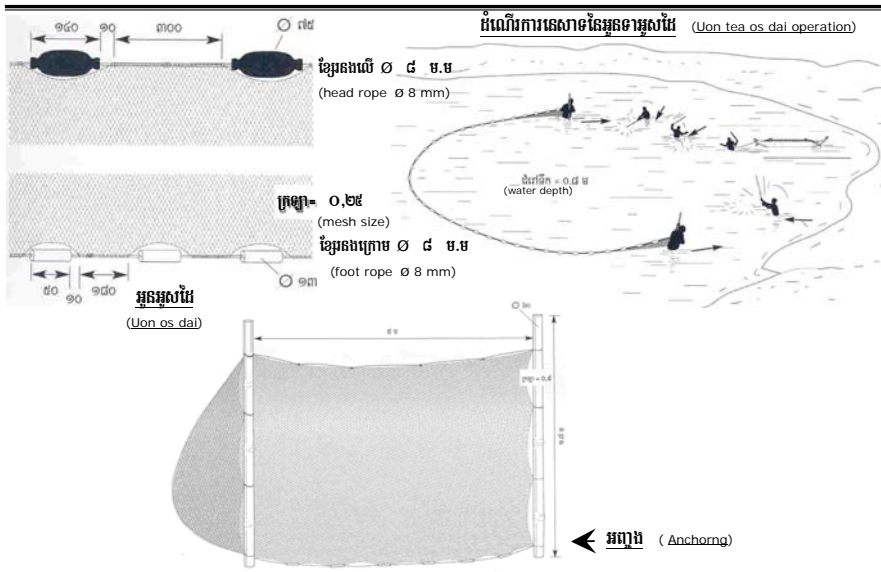

អ្នកប្រយុទ្ធស៊ីដ / Uon Os Dai (Hand Dragged Seine Net)

អគ្គនាយកដ្ឋានប្រយុទ្ធនេសកម្ម និងការអភិវឌ្ឍន៍នេសាទទឹកសាបនៃព្រះរាជាណាចក្រកម្ពុជា ទំព័រទី ៤៥ នៃ ៦៥

ឯកសារសម្រាប់ប្រើប្រាស់ផ្ទាល់ខ្លួន

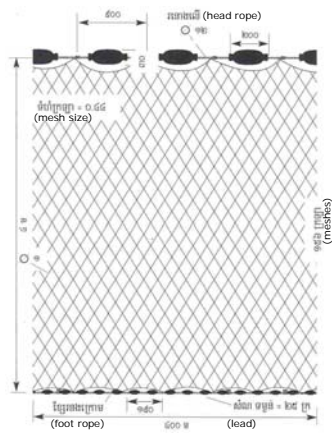

ដំណើរការឆេសាខុបករណ៍អូនអូមក្នុងទឹកកំដៅបឹងទន្លេសាប : របៀបដោយអូន
 (Great Lake low-water seine operation: setting the net)

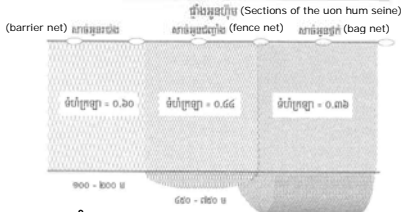

ដំណើរការឆេសាទៅតាមទន្លេ
 (Operation in river)



អូនអូសឡូត៍ / អូនកៀវ
 Uon os loh / Uon kie
 (Sweeping seine)

អូនខ្លា / ស្រុង / អូនព្រា
 Uon klah / Srong / Uon pra

ដំណើរការឆេសាខុបករណ៍អូនអូមក្នុងទឹកកំដៅបឹងទន្លេសាប: របៀបបិទបញ្ចប់មុន
 (Great Lake low-water operation: closing the net)

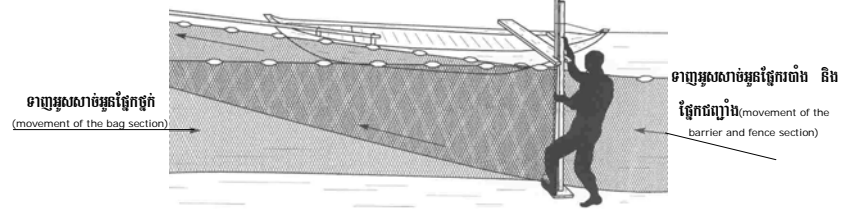
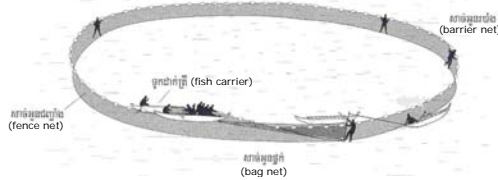

បិទអូន (Closing the net, detail: baan uy)

អូនហ្វូម / Uon Hum (Encircling Seine Net)



កន្លែងកាន់ឈ្បូស ក្នុងខេត្តសៀមរាប
(Boat dredge in Siem Reap)



ឧបករណ៍កាន់ឈ្បូស / Anchoring Kao Leah (Hand scraper for clams)



ឈ្បូសដែលកាន់បាន (Collected clams)

កន្លែងកាន់ឈ្បូស / Kantrong Kao Leah

(Boat Dredge for Clams)

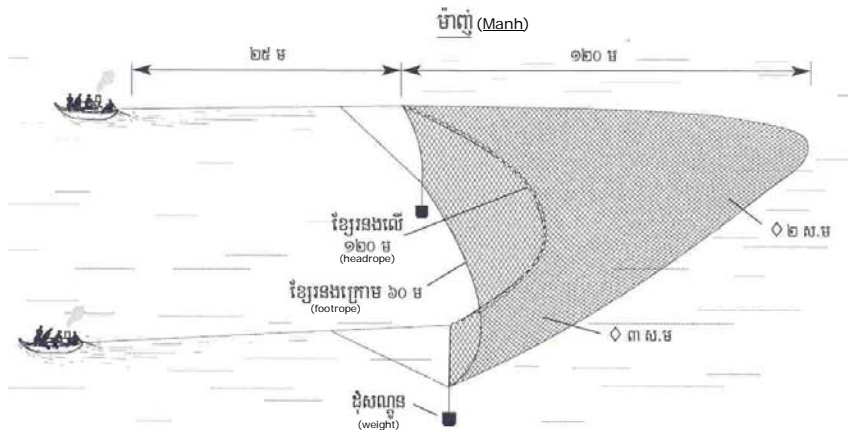

ម៉ាញ់ / Manh

(Pair Trawl ('River Pelagic Trawl' according to the Fishery Law))

អក្សរសិល្ប៍រូបភាពបណ្តោះអាសន្ននៃស្ថាប័នស្រាវជ្រាវវិទ្យាសាស្ត្រស្រាវជ្រាវ ទំព័រទី ៤៧ នៃ ៦៥

ឯកសារសម្រាប់ប្រើប្រាស់ផ្ទាល់ខ្លួន

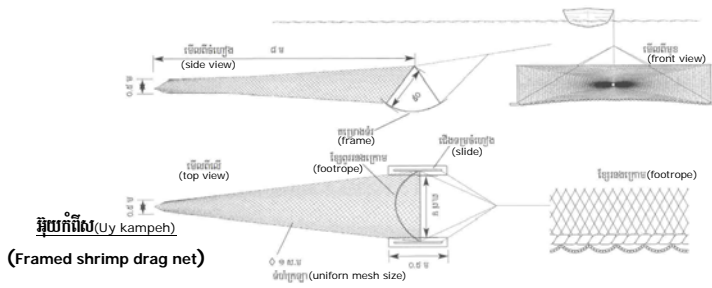
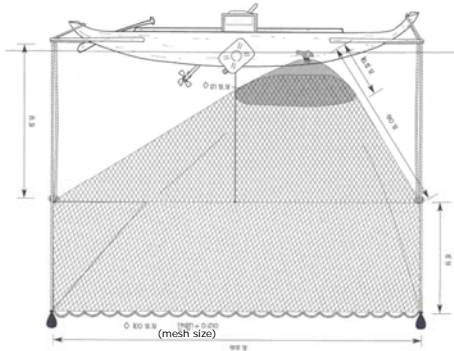

យ៉ាងកាន់ / ដាយម៉ាស៊ីន (Vankao / Dai masin)

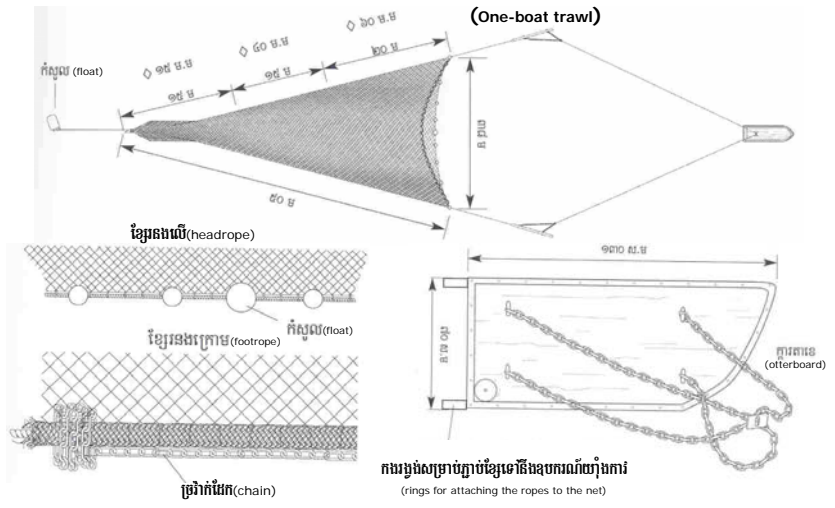

នាម / Neam (Deep Drag Net (Trawl))

ដកស្រង់ពីសៀវភៅឧបករណ៍ធនាគារទឹកសាប៊ែរព្រះរាជាណាចក្រកម្ពុជា ទំព័រទី ៤៨ នៃ ៦៥ ឯកសារសម្រាប់ប្រើប្រាស់ខ្លួន

ការសោទដោយកំន្រូត : អ្នកត្រូវបានលាតសន្ធឹងតាមបង្គោលឈើ ដែលទាញដោយប្រដាប់ខាងដាក់នៅលើកូនដែលទប់លើដោយយុទ្ធា
 (Fishing lot sweeping operation: a seine net suspended over a wooden pole is dragged by winches on anchored rafts)

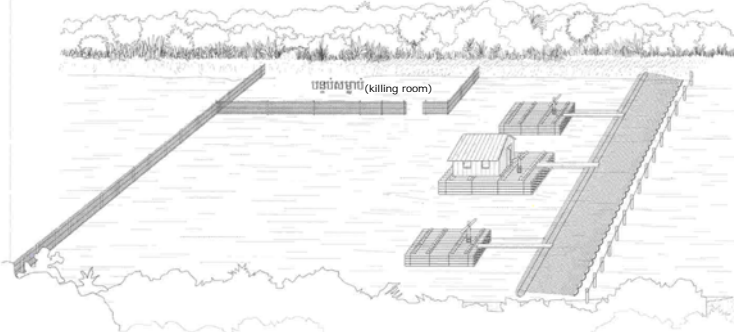

ដំណាក់កាលចុងក្រោយនៃការធ្វើសោទនៅតំបន់បឹងទន្លេសាប : កំន្រូតចតបឹង
 (Last stage of Great Lake fishing lot operation: sweeping the grounds)

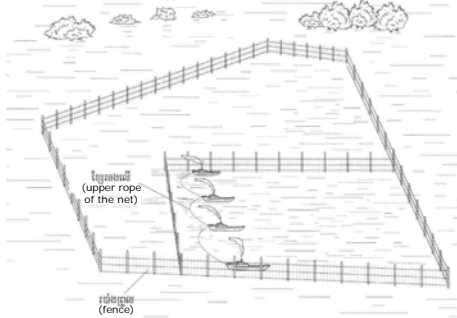

ដំណាក់កាលចុងក្រោយនៃការធ្វើសោទតាមប្រៃកណ្តាល
ក្នុងទ្រូតសោទដោយប្រើបំពង់ប្រួល
 (Last stage of a sweeping operation in a stream fishing lot, using fences)

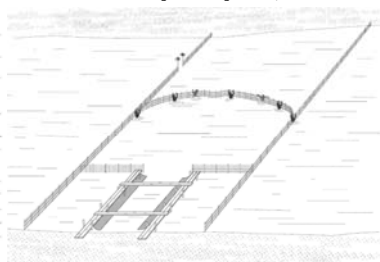

ទូកសោទបួតកំពុងទាញកំន្រូតអូរកាត់ទន្លេ ក្នុងខេត្តកំពង់ឆ្នាំង
 (Four boats pulling a river-wide seine net, Kampong Chhnang)



ការទាញបួតកំពុងដោយប្រើការកំន្រូត
 (Pulling the net in by winch)



ការចងបំពង់ប្រួលក្នុងបឹង (Moving the fences in a pen)

រចំប្រែប្រួលបំពង់ប្រួលក្នុងបឹងប្រៃកណ្តាល ។
កំណត់សំណុំ : មានការប្រើប្រាស់បំពង់ប្រួលដើម្បីទាញបួតបឹង ។
 (Fences are being moved in a stream in Battambang province. Note the use of the cover pot angruth.)



កំន្រូត/កំន្រូតប្រួល / Kumnie Loh / Kumnie Pruol

(Dragged Seine Net and Bamboo Fence in Fishing Lots)

ដកស្រង់ពីសៀវភៅឧបករណ៍សោទទឹកសាបនៃព្រះរាជាណាចក្រកម្ពុជា ទំព័រទី ៤៩ នៃ ៦៥

ឯកសារសម្រាប់ប្រើប្រាស់ខ្លួន

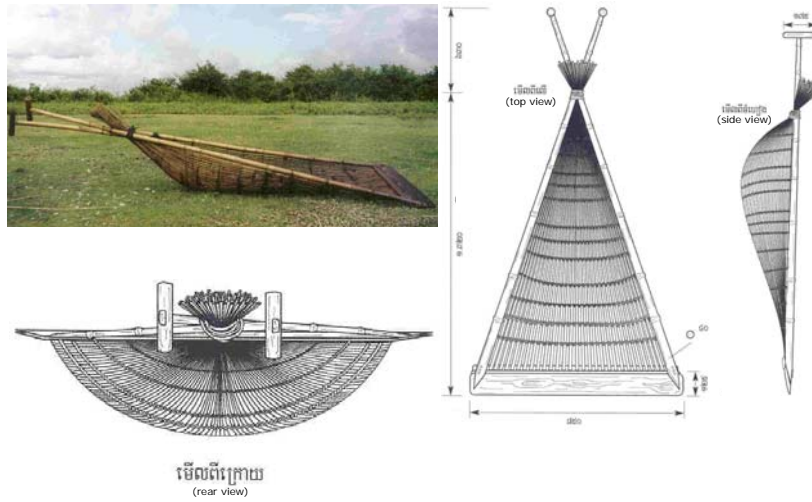

ចូកទង្រៀស / Chok Leah (Skimming Push Basket)



ការដាក់យើងយន្ត ឬ ស៊ីបនៅលើក្បាលទូក ក្នុងទេត្តឃៀមាប (Push net, chheub yon / slip, mounted on the front of a boat: Siem Reap)

ការប្រើប្រាស់ក្នុងគ្រួសារ
ក្នុងទេត្តព្រៃវែង (Family use of push net in Prey Veng)

ឈើប / ថ្នូងរុញ / Chheub / Thnong Runh

(Hand Held Scissors Push Net)

ឯកសារបច្ចេកទេសសម្រាប់ប្រើប្រាស់ក្នុងគ្រួសារ ទំព័រទី ៥០ នៃ ៦៥

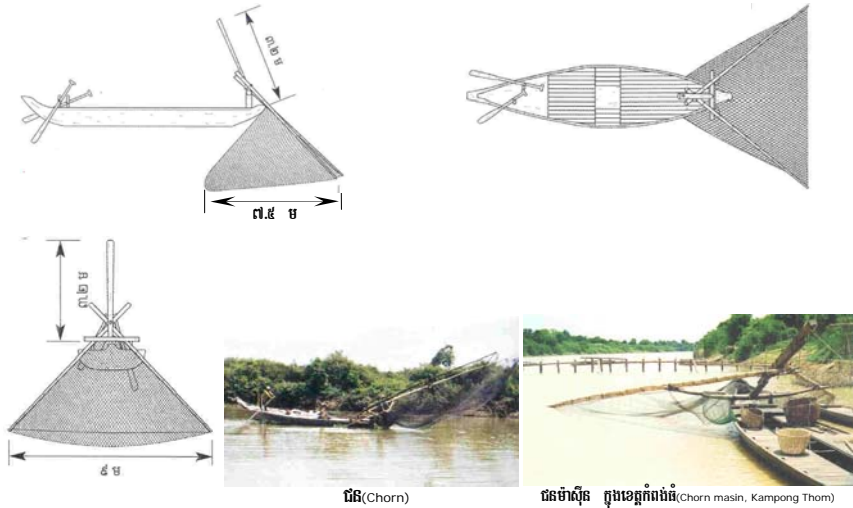

ជិន(Chorn)

ជនម៉ាស៊ីន ក្នុងខេត្តកំពង់ធំ(Chorn masin, Kampong Thom)

ជន/ជនម៉ាស៊ីន/ Chorn / Chorn Masin

(V-shaped Push Net Mounted on a Boat)

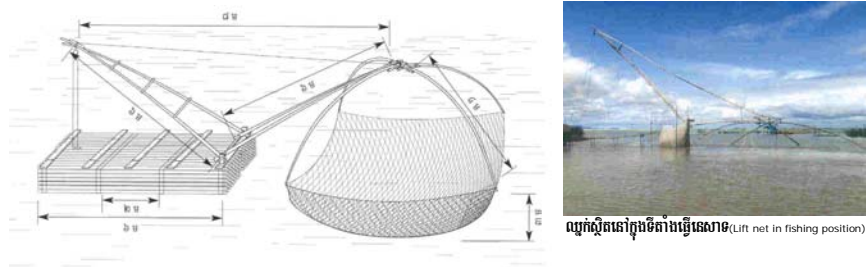

ឈូកស្តីតនៅក្នុងទីតាំងធ្វើធនាគារ(Lift net in fishing position)



ការលើកឈូកពីក្នុងទឹក និង ការប្រមូលយកត្រី
(Lifted out of the water. The fish are being scooped up)



ឈូកស្តីតនៅពីក្រោយចំងង្រួល ដែលដាក់ចេញរាស់ចម្រុះទឹកល្អ ក្នុងខេត្តបាត់ដំបង
(Giant lift net behind a fence that faces the river current, Battambang)

ឡូក/ Chhnuok (Giant Lift Net)

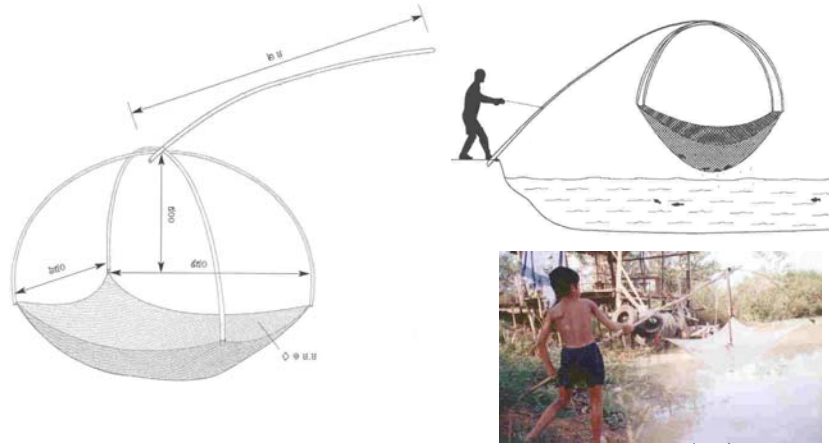

ការប្រើប្រាស់ឧបករណ៍ឈ្នែកកំផ្លែ
(Use of a hand-held lift net)

ឈ្នែកកំផ្លែ / Chhnuok Sre

(Hand-held Lift Net (Hand-held lift net for use in rice fields))

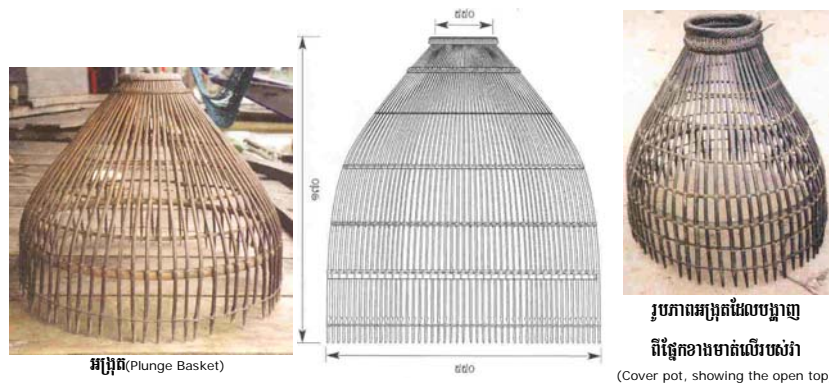

អង្ក្រូត (Plunge Basket)

រូបភាពអង្ក្រូតដែលបង្ហាញ
ពីផ្នែកខាងមាត់លើរបស់វា
(Cover pot, showing the open top)

អង្ក្រូត / Angruth (Plunge Basket or Cover Pot)

ដកស្រង់ពីសៀវភៅឧបករណ៍ធនាគារទឹកសាបនៃព្រះរាជាណាចក្រកម្ពុជា ទំព័រទី ៥២ នៃ ៦៥

ឯកសារសម្រាប់ប្រើប្រាស់ផ្ទាល់ខ្លួន

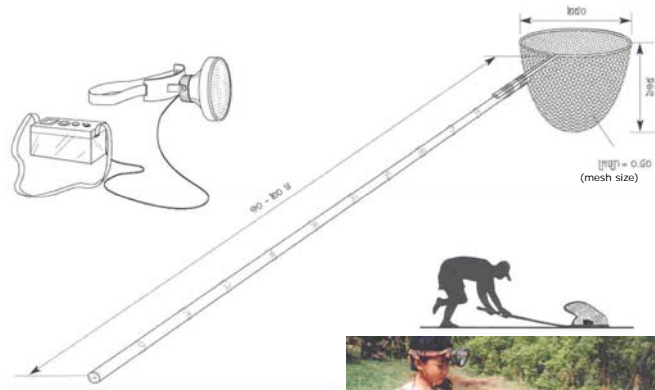

អ្នកនេសាទវ័យក្មេងបង្ហាញពីឧបករណ៍លុបកង្កែប ក្នុងខេត្តកំពង់ធំ
 (Young fisher showing lup kongkaep, Kampong Thom)

លុបកង្កែប / Lup Kongkaep (Frog Cover Net)

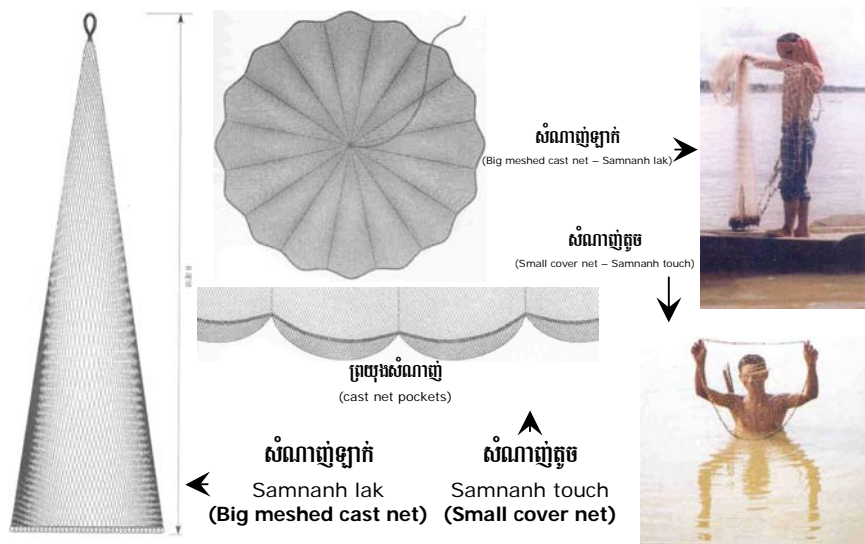

សំណាញ់ / Samnanh (Cast Net)

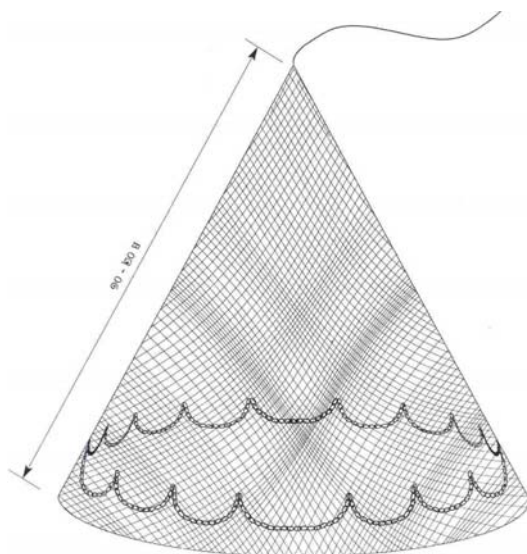

ថែវី/ Chayra (Giant Cast Net)

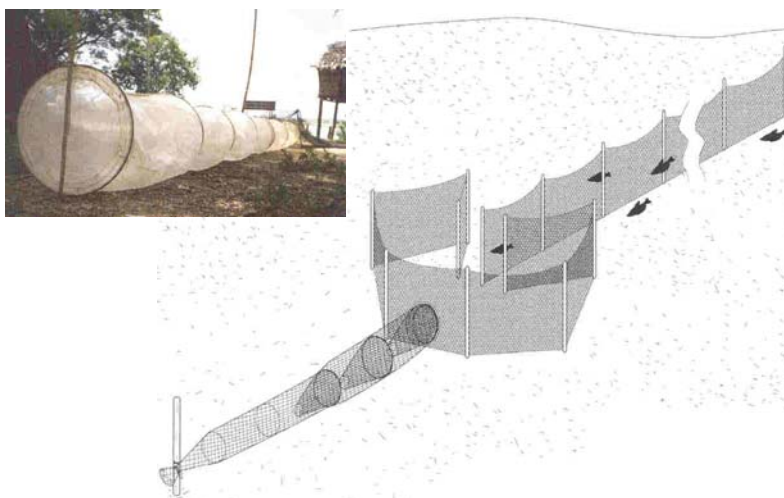

លូសបៃមុង/ Lu Sbai Mong

(Fyke Net Made of Mosquito Netting)

អង្គការអភិវឌ្ឍន៍ហេតុបកណ៍ឆេសាមទឹកសាប៊ែរព្រះរាជាណាចក្រកម្ពុជា ទំព័រទី ៥៤ នៃ ៦៥

ឯកសារសម្រាប់ប្រើប្រាស់ផ្ទាល់ខ្លួន

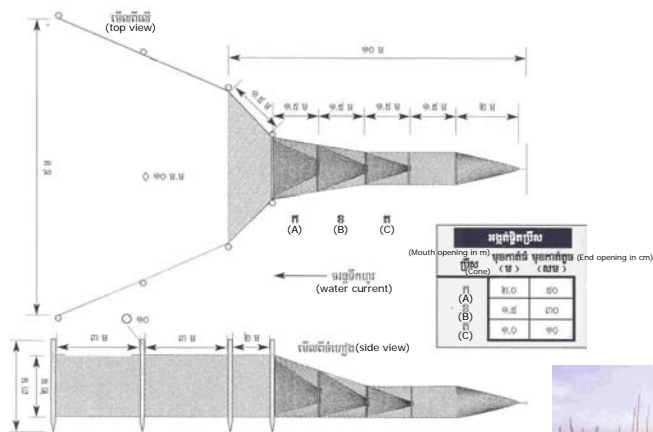

ការឆេសោមដោយឧបករណ៍អ៊ុយ នៅខេត្តបាត់ដំបង
(Uy operation, Battambang)

អ៊ុយ / Uy (Fyke Net Made of Mosquito Netting (cont.))

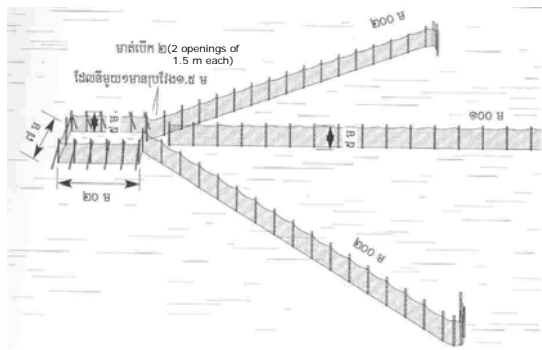

ផ្នែកទាងក្រោយនៃឧបករណ៍ (Bag end of the net)



ការលើកប្រមូលទាបក្រីនៃផ្នែកទាងក្រោយនៃឧបករណ៍
(Lifting the drive net towards the fish at the bag end)

ដាយត្រី / Dai Trey (Enclosure Net with lead Fences)

ដកស្រង់ពីសៀវភៅឧបករណ៍ឆេសោមទឹកសាបនៃព្រះរាជាណាចក្រកម្ពុជា ទំព័រទី ៥៥ នៃ ៦៥

ឯកសារសម្រាប់ប្រើប្រាស់ផ្ទាល់ខ្លួន



ជួរដាយត្រីក្នុងទន្លេសាប

← (Row of big stationary bagnets in the Tonle Sap river. This is locally known as the dai fishery.)

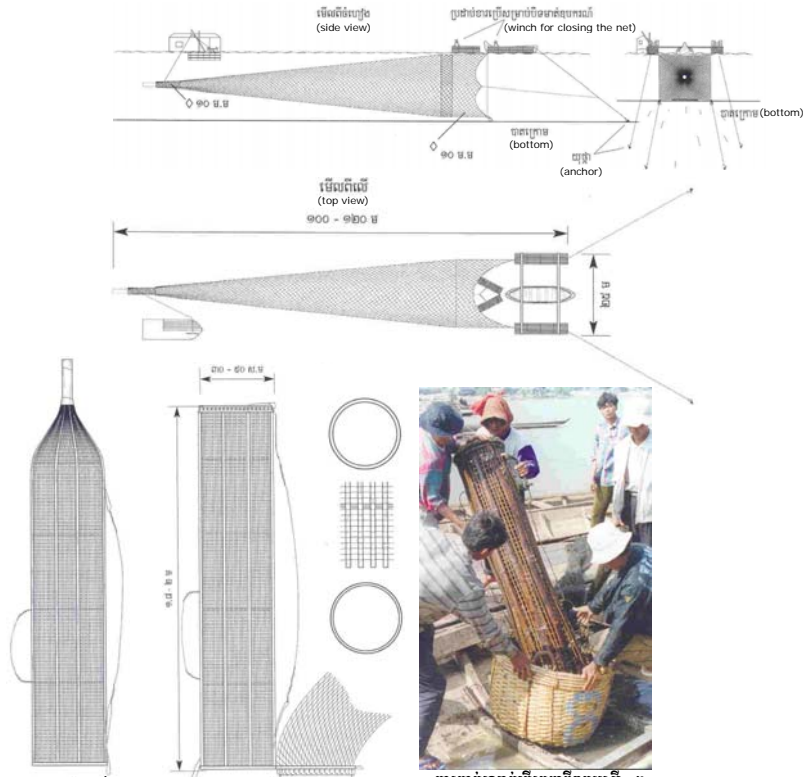

សម្រាប់ដាយត្រីតូចៗតែប៉ុណ្ណោះ (for small dais only) ឧកប្លូស្សី (bamboo codend basket)



ការទាក់រណក់ត្រីចេញពីឧកប្លូស្សី ។

ឧកប្លូស្សីត្រូវបានប្រើនៅពេលត្រីស្ងប់ស្ងួត ។
(Dai codend basket being emptied. The baskets are used when fish catches are low.)

ដាយត្រីលីញ
Dai trey linh
(Stationary bagnet)

ឡូត៍ដាយ / Loh Dai (Big Stationary Bagnet)

ដាយបង្កង
(Dai bongkong)

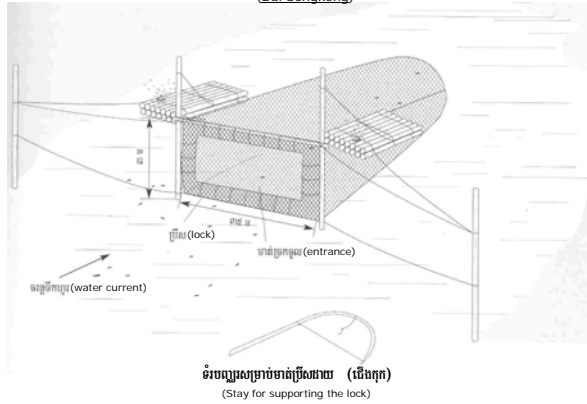

ដាយបង្កងក្នុងខេត្តព្រៃវែង
(Dai bongkong, Prey Veng)

ដាយបង្កង
Dai bongkong
(Freshwater prawn bagnet)

ទូក្រីដាយ / Loh Dai (Big Stationary Bagnet (cont.))

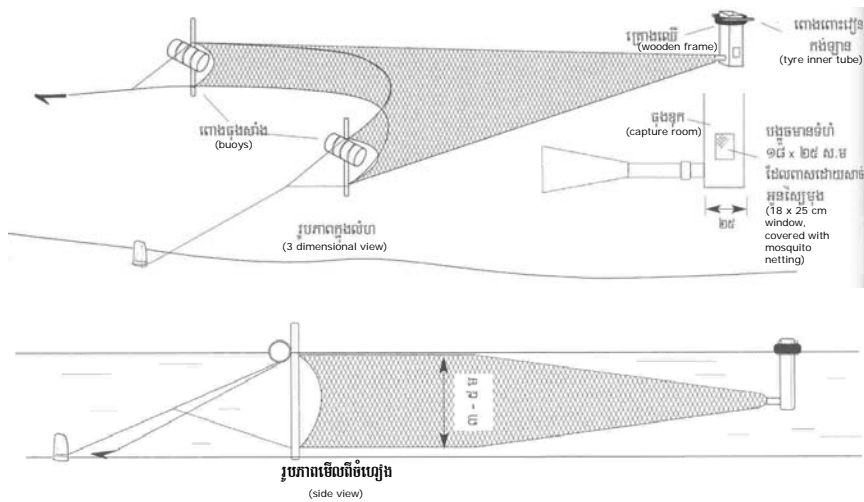

ដាយកូនត្រីប្រា / Dai Kone Trey Pra (Fry Bagnet)

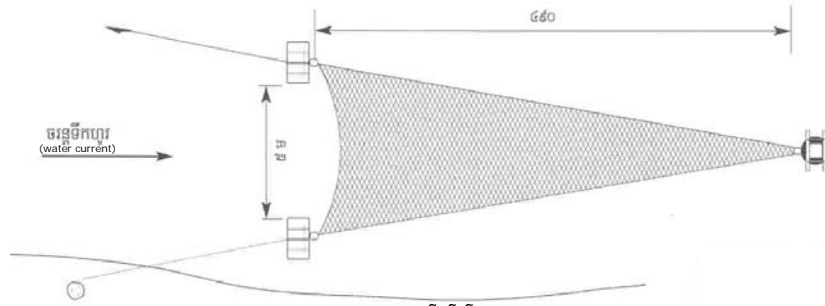

រូបភាពមើលពីលើ
(top view)

គុងខុក ដែលមានគ្រោងឈើ
និង ពោងពោះរៀនកងខ្សាន

(Capture rooms with tubes and frames)



គុងខុក
(Capture rooms)



គុងខុកពីរនៃអាយចាប់តូនត្រីប្រា ។
ជួនមួយអាចមាន អាយពី មួយ
ទៅ បីអាយ ។

(The capture rooms of two catfish
fry bagnets. One row may have from
one to three bagnets ('dais')



ដាយកូនត្រីប្រា/ Dai Kone Trey Pra (Fry Bagnet (cont.))



ទូកឆេសាមលេខ ៩ ក្នុងខេត្តកំពង់ឆ្នាំង ។ ឆ្នស់ដែលប្រើប្រាស់ ៣ បន្ទុយដោយឆ្នស់ និង មានប្រព័ន្ធចម្រើក្រោយ ។
 (Fishing lot No. 9 in Kampong Chhnang. Barrage with 3 yors, sorting platforms and pens.)

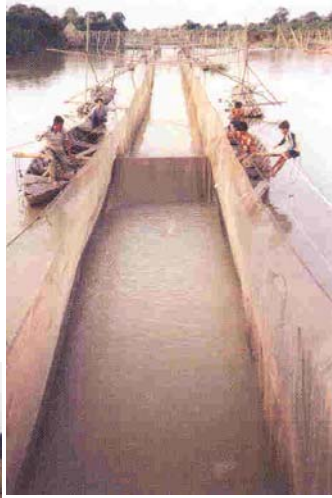

ដំណើរការឆេសាមដោយជំពូងខេត្តកំពង់ឆ្នាំង : ភ្ញៀវប្រមូលយកត្រីឱ្យចូលបែរ ។
 (Yor operation: moving the fish towards the pen, Kampong Thom)



ដំណើរការឆេសាមដោយជំពូងខេត្តព្រៃវែង : ភ្ញៀវប្រមូលយកត្រីឱ្យចូលបែរ ។
 (Yor operation: moving the fish towards the pen, Prey Veng)

យី/រ៉ាក

Yor/Rak



ផ្នែកត្រូវបានដោយ ក្នុងខេត្តកំពង់ឆ្នាំង
 (Yor leading to a pen, Kampong Thom)

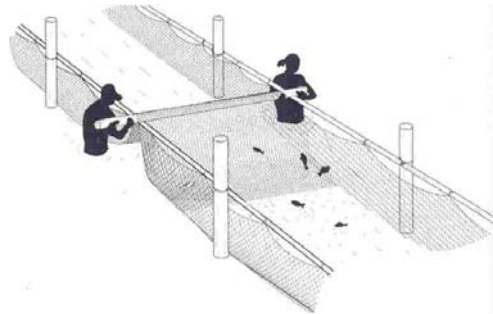

ដំណើរការឆេសាមដោយយី : ភ្ញៀវប្រមូលយកត្រីឱ្យចូលបន្ទប់ចាប់
 (Yor operation: moving the fish towards the capture chamber)

ឆ្នស់/ Thnous

(River Barrage with U-shaped Bagnets)

ដកស្រង់ពីសៀវភៅឧបករណ៍ឆេសាមទឹកសាបនៃព្រះរាជាណាចក្រកម្ពុជា ទំព័រទី ៥៩ នៃ ៦៥

ឯកសារសម្រាប់ប្រើប្រាស់ផ្ទាល់ខ្លួន

គំនូរម្ពាញាពីរូបភាពផ្តល់
(Lay-out of a barrage trap)

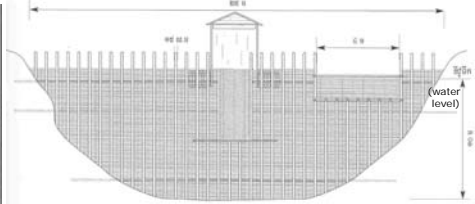
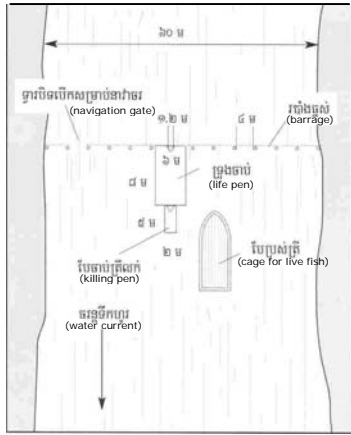

រូបការណ៍របស់ផ្តល់ ។ ខ្លួនម្នាក់ត្រូវបានសាងសង់នៅពីលើចំងាយផ្តល់ ហើយមានក្រុងសម្រាប់

សាវាចរនោះទាំងស្រុង ។ នៅក្នុងខាងស្តាំជាប់ទៅនឹងទឹកដីមានទ្រូងពាក់ក្រីស្នូល ដើម្បីបង្កើតឱ្យ

មានក្រិននៅក្នុងខាងក្រោមដើម្បីទាក់ទាញប្រហេស្រីមានក្នុងដៃស្រីប្រាប់នោះវាស្រែកឡើងវិញ ។
(Barrage with yor entrance. Note the spirit house on top of the barrage and the navigation gate on the right. In the foreground right is a cage with dead fish. It is kept there to produce a smell in the water downstream of the barrage to attract catfish, which will be caught when the river is swept 'kumlie'.)



រចងផ្តល់ដៃលើច្រើន ក្នុងខេត្តកំពង់ឆ្នាំង
(Barrage with yor in Kampong Chhnang)



រចងផ្តល់ដៃលើច្រើន នៅតាមមន្ទេតូនា
(Barrage with yor on a small river)



ផ្លូវត្រូវបានដៃលើច្រើន ក្នុងខេត្តកំពង់ធំ ។
(Yor leading to a pen, Kampong Thom)



ឧកញ៉ាបំប៉នដៃលើច្រើនដែលគេហៅថាទ្រូងសាប
ក្នុងស្រុកសង្កែ ខេត្តបាត់ដំបង
(Bamboo basket placed directly behind the barrage called prueh sab on the Sangke River in Battambang)

ឆ្នួន / Thnous

(River Barrage with U-shaped Bagnets (cont.))

ដកស្រង់ពីសៀវភៅឧបករណ៍ធនាគារទឹកសាបនៃព្រះរាជាណាចក្រកម្ពុជា ទំព័រទី ៦០ នៃ ៦៥

ឯកសារសម្រាប់ប្រើប្រាស់ខ្លួន

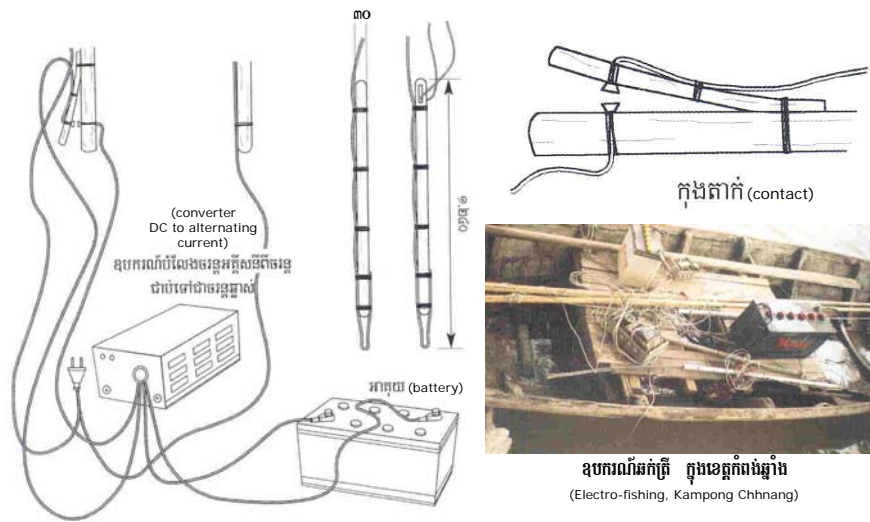

ឆក់ត្រី / Chork Trey (Electro-fishing Gear)

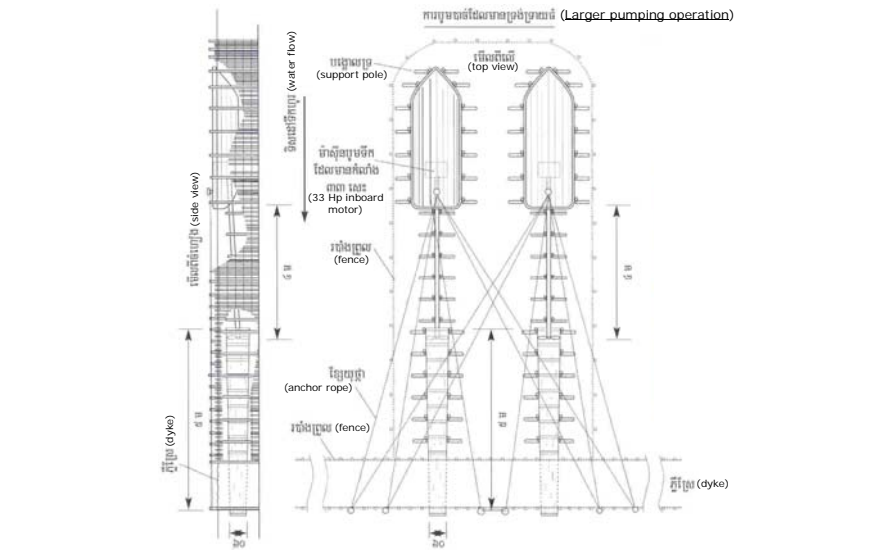

បូមទឹក/បាចទឹក/ Buom tuk / Baet tuk (Water Pumping)

ដកស្រង់ពីសៀវភៅឧបករណ៍ធនាគារទឹកសាប័នព្រះរាជាណាចក្រកម្ពុជា ទំព័រទី ៦១ នៃ ៦៥ ឯកសារសម្រាប់ប្រើប្រាស់



ការបូមទឹកប្រែកដា ក្នុងខេត្តបាត់ដំបង
(Prek Da stream, Battambang)

ការបូមទឹកដែលមានទ្រង់ទ្រាយតូច
(Smaller pumping operation)

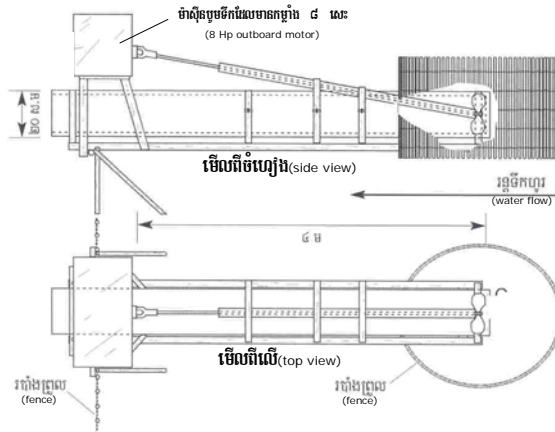

បូមទឹក/បាតទឹក/ Buom tuk / Baet tuk (Water Pumping(cont.))



សម្រាស់កំព្រែក / Samrah komphlork (Water hyacinth park)

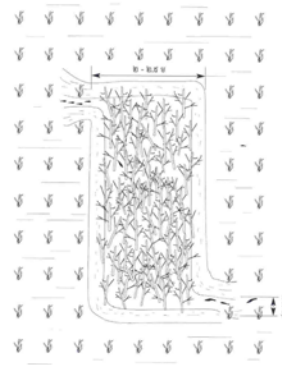
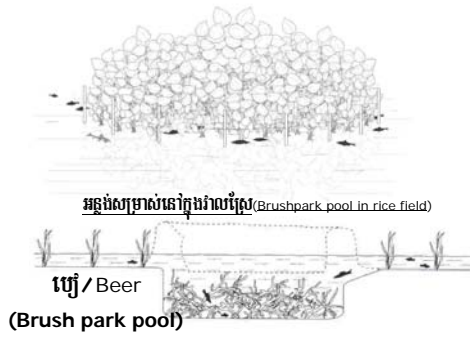

សម្រាស់ / Samrah (Brush Park)

ដកស្រង់ពីសៀវភៅឧបករណ៍ធនាគារទឹកសាប៊ែរច្រើនរាជាណាចក្រកម្ពុជា ទំព័រទី ៦២ នៃ ៦៥

ឯកសារសម្រាប់ប្រើប្រាស់



រូបភាពឈ្មោះត្រាំមើលទិសឃ្វែង
(Bamboo filled basket trap, side view)

ការទាញឈ្មោះត្រាំមកលើគោក
(Pulling out the basket trap)

រូបភាពឈ្មោះត្រាំមើលពីមុខ
(Bamboo filled basket trap, front view)

ផ្នែកខាងក្រោយធ្វើពីស្បែកមុង
(The rear is made of mosquito netting)

រូបភាពឈ្មោះត្រាំនៅខេត្តតាកែវ ដែលមានសន្ទុះទ្វារបើកយកត្រីចេញ
(Takeo version with drop door for removal of the catch)

ឈ្មោះត្រាំ / Chhnieng Tram (Brush Bundle Basket)

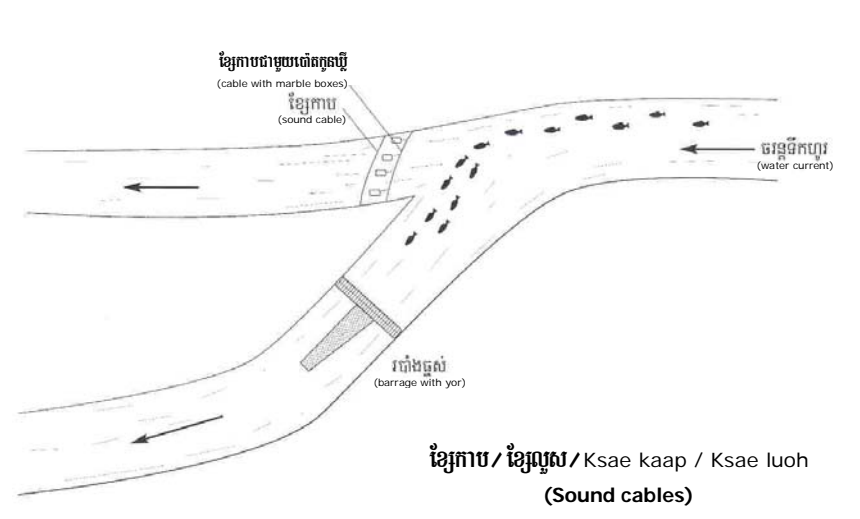

ខ្សែកាប / ខ្សែលួស / Ksae kaap / Ksae luoh
(Sound cables)

ប្រអប់មាតិកា / Paot Dak Kone Kli (Marble Box)



កន្សំ ឆៅខេត្តតាកែវ (Kansom' trap, Takeo)

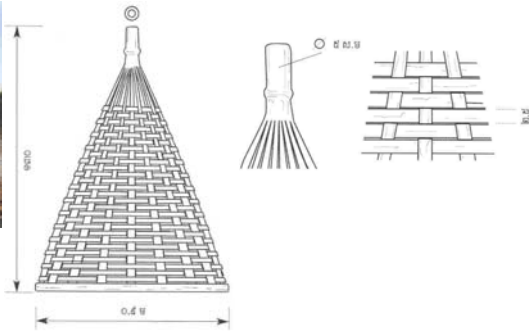

កន្សំ (Brush bundle trap / Kansom)

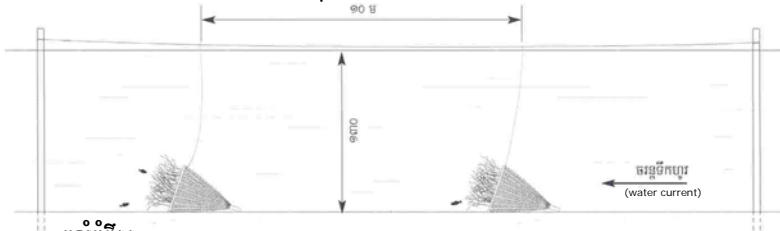

កន្សំកំរើស / Kansom kampeh
(Brush bundle for shrimp)



កន្សំកំរើស
(Brush bundle for shrimp)

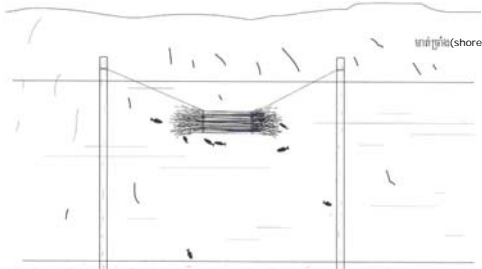

កន្សំត្រីកញ្ជ្រូក / Kansom trey kanchrouk (Brush bundle trap for *Botia* spp.)

កន្សំ / Kansom (Brush Bundle Trap)



ដុំថ្មណែកនៃថ្មស្កាយ
(Pieces of carbide stones)

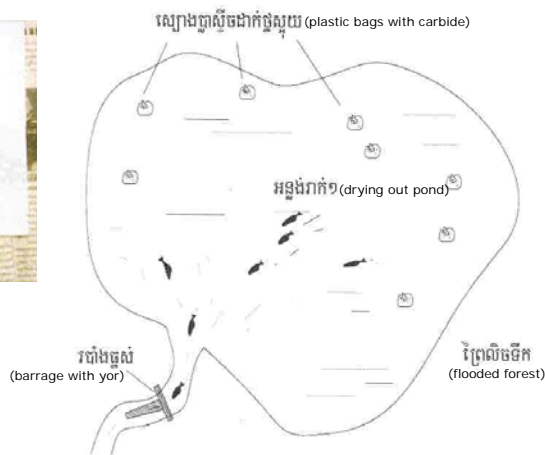

ថ្មស្កាយ / Thmor S'oi

(Scaring Device Using Carbide Gas)

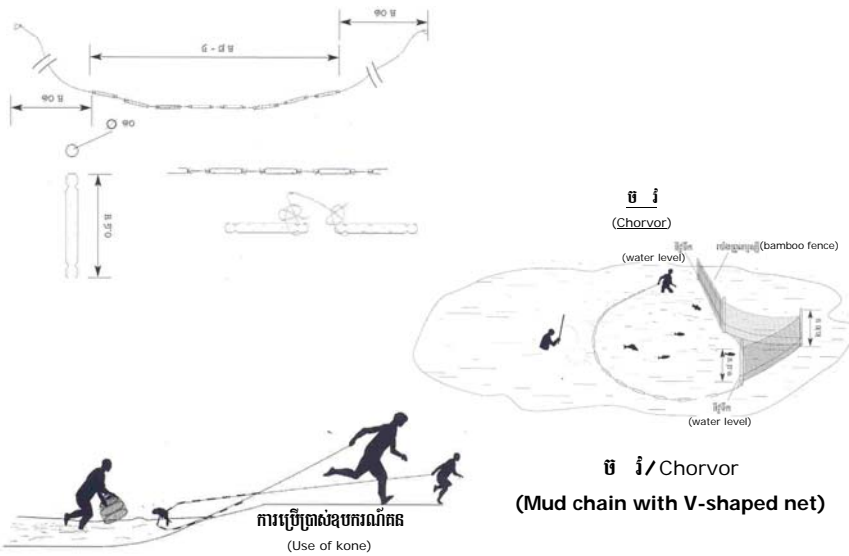

កន្លែង / Kone (Mud Chain)

អង្គការប្រឹក្សាស្រាវជ្រាវកសិកម្មកម្ពុជា ទំព័រទី ៦៥ នៃ ៦៥

ឯកសារសម្រាប់ប្រើប្រាស់ខ្សែ

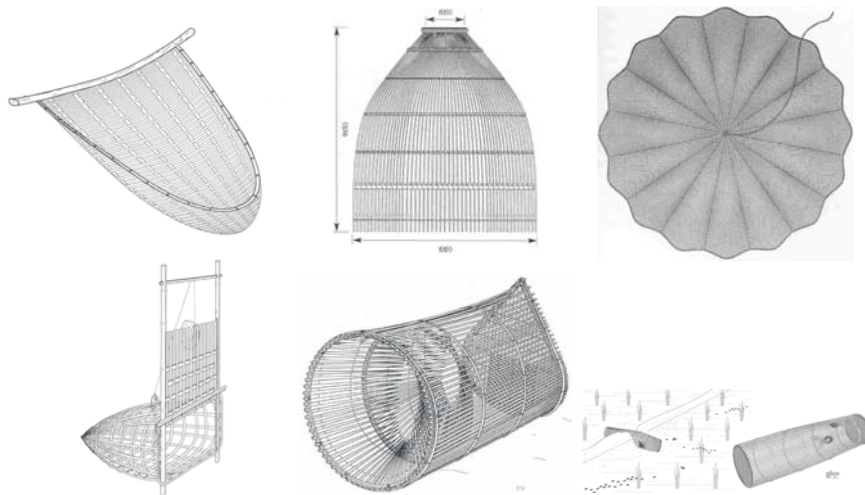

ឧបករណ៍នេសាទទឹកសាបនៃព្រះរាជាណាចក្រកម្ពុជា
Fishing Gears of the Cambodian Mekong

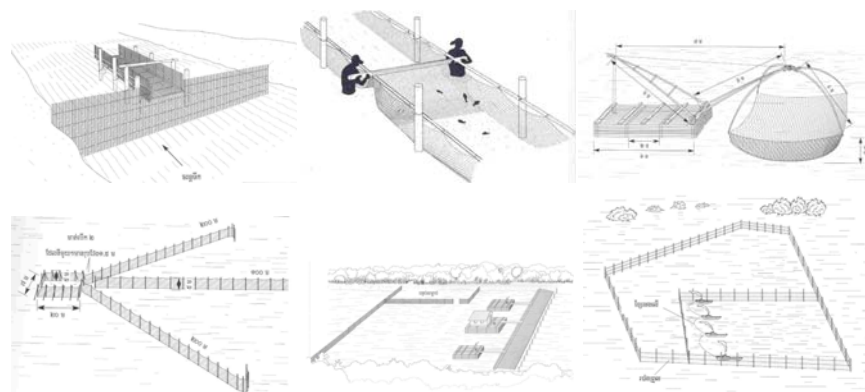

ឯកសារផ្ទាល់ខ្លួន

PERSONAL

សេង លាង

☎ (+៨៥៥) ០១១ ៩៥៨ ៧៧១

ភ្នំពេញ

០៥ ០៥ ២០០៨

sengleang@hotmail.com

leangsng@yahoo.com